

RELAZIONE SULLA GESTIONE 2016 (Relazione al rendiconto)

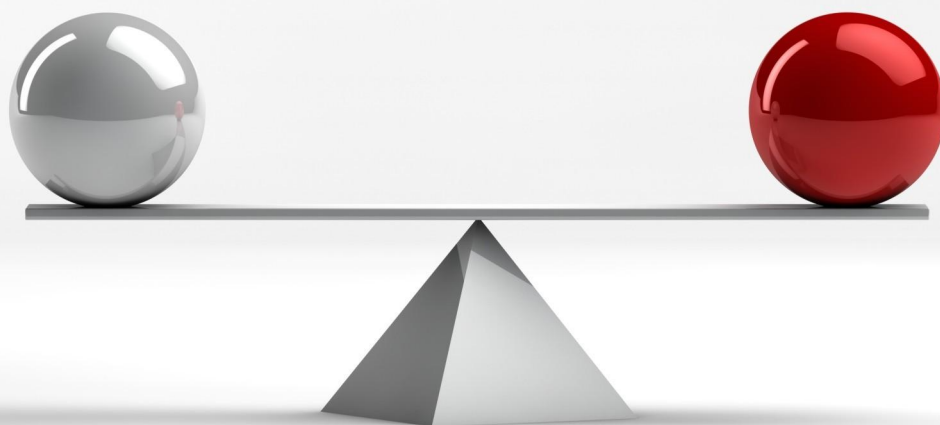

COMUNE DI OZZERO



INDICE

Presentazione	1
Contenuto e logica espositiva	2
Risultati finanziari d'esercizio	
Programmazione ed equilibri finali di bilancio	4
Risultato di amministrazione	5
Risultato di gestione	6
Risultato di cassa	7
Situazione contabile a rendiconto	
Gestione delle entrate di competenza	8
Gestione delle uscite di competenza	9
Finanziamento del bilancio corrente	10
Finanziamento del bilancio investimenti	11
Ricorso al FPV e all'avanzo di esercizi precedenti	12
Formazione di nuovi residui	13
Smaltimento di residui precedenti	14
Scostamento dalle previsioni iniziali	15
Gestione delle entrate per tipologia	
Entrate tributarie	16
Trasferimenti correnti	17
Entrate extratributarie	18
Entrate in conto capitale	19
Riduzione di attività finanziarie	20
Accensione di prestiti	21
Anticipazioni	22
Gestione della spesa per missione	
Previsioni finali delle spese per missione	23
Previsioni finali per funzionamento e investimento	24
Impegni finali delle spese per missione	25
Impegni per funzionamento e investimento	26
Pagamenti finali delle spese per missione	27
Pagamenti per funzionamento e investimento	28
Stato di realizzazione delle spese per missione	29
Grado di ultimazione delle missioni	30
Servizi generali e istituzionali	31
Ordine pubblico e sicurezza	34
Istruzione e diritto allo studio	37
Valorizzazione beni e attiv. culturali	40
Politica giovanile, sport e tempo libero	42
Turismo	45
Assetto territorio, edilizia abitativa	48
Sviluppo sostenibile e tutela ambiente	50

Trasporti e diritto alla mobilità	53
Soccorso civile	56
Politica sociale e famiglia	58
Tutela della salute	61
Sviluppo economico e competitività	63
Fondi e accantonamenti	65
Debito pubblico	67
Anticipazioni finanziarie	69
Risultati economici e patrimoniali d'esercizio	
Conto del patrimonio (D.Lgs.77/95)	71
Conto economico (D.Lgs.77/95)	72
Ricavi e costi della gestione caratteristica	74
(D.Lgs.77/95)	76
Ricavi e costi della gestione finanziaria (D.Lgs.77/95)	78
Ricavi e costi della gestione straordinaria (D.Lgs.77/95)	

PRESENTAZIONE



L'ordinamento degli enti locali, nella stesura più recente, ha ribadito il ruolo del Consiglio come organo di verifica sull'andamento della fase operativa della programmazione a suo tempo deliberata con l'approvazione del Dup. Questo tipo di riscontro è effettuato anche in sede di rendiconto dato che, secondo quanto previsto dal testo unico degli enti locali, "la relazione sulla gestione è un documento illustrativo della gestione dell'ente nonché dei fatti di rilievo che si sono verificati dopo la chiusura dell'esercizio e contiene ogni altra eventuale informazione utile ad una migliore comprensione dei dati contabili" (Decreto legislativo n.267/00, art.231/1).

La valutazione sui risultati finali di gestione e quella sullo stato di realizzazione finale dei programmi, questi ultimi intesi non solo come componente della struttura contabile (missioni articolate in programmi) ma come parte integrante del programma politico-attuativo, sono elementi importanti che vanno a caratterizzare il sistema più vasto del controllo sulla gestione. La verifica di origine politica, infatti, è talvolta accompagnata anche da un controllo prettamente tecnico, come quello messo in atto dal sistema generale di controllo interno che, tra le proprie competenze, deve "valutare l'adeguatezza delle scelte compiute in sede di attuazione dei piani, dei programmi e degli altri strumenti di determinazione dell'indirizzo politico, in termini di congruenza tra i risultati conseguiti e gli obiettivi predefiniti (...)" (D.Lgs.267/00, art.147/2).

È solo il caso di accennare che anche la parte introduttiva del documento unico di programmazione, seppure in una prospettiva che era giustamente rapportata alle reali dimensioni demografiche dell'ente, già tendeva a costituire un'iniziale base informativa su cui poi si è andato ad innestarsi, a fine esercizio, il riscontro sulla concreta realizzazione dell'originaria capacità di pianificare. È proprio per questo motivo che la sezione operativa del DUP, secondo la definizione attribuita dal principio contabile, aveva lo scopo di "costituire il presupposto dell'attività di controllo strategico e dei risultati conseguiti dall'ente, con particolare riferimento allo stato di attuazione dei programmi nell'ambito delle missioni" (punto 8.2/c).

Il presente adempimento viene quindi a collocarsi, in sequenza logica oltre che temporale, dopo l'approvazione del documento unico di approvazione (DUP) di inizio esercizio e la Ricognizione sullo stato di attuazione dei programmi di metà anno. Con questo documento, in particolare, l'Amministrazione tende a rafforzare la percezione della nostra collettività sull'importanza delle azioni compiute dall'ente per dare, allo stesso tempo, la giusta visibilità ad un'attività che ha visto all'opera nel corso dell'esercizio l'intera struttura. Tramite l'impegno profuso, infatti, una parte significativa degli obiettivi perseguiti sono stati tradotti in altrettanti risultati, un esito il cui grado di apprezzamento è lasciato in questo momento alla libera valutazione del cittadino. Con questa Relazione, esposta in un formato ed una modalità che si ritiene sia moderna e accattivante, oltre che rispettosa dei dettami di legge, abbiamo così voluto tenere fede all'impegno di stabilire un rapporto più diretto con i cittadini, basato sulla trasparenza e sulla partecipazione, in modo da consentire a chiunque di cogliere la dimensione strategica delle scelte adottate.

Porre concretamente al centro dell'attenzione i destinatari degli interventi di un'amministrazione pubblica significa anche dare conto del proprio operato in modo trasparente e riscoprire così il senso della propria azione.

CONTENUTO E LOGICA ESPOSITIVA

Relazione sulla gestione e volontà del legislatore

Il contenuto della relazione sulla gestione ha una valenza di carattere generale. La volontà espressa dal legislatore è chiara e tende a mantenere un costante rapporto dialettico tra il consiglio comunale e la giunta, favorendo così un riscontro sul grado di realizzazione dei programmi originariamente previsti ed espressi, a livello contabile, dall'aggregato che li contiene per omogeneità di funzione, e cioè la Missione. Allo stesso tempo, il consiglio verifica che l'attività di gestione non si sia estesa fino ad alterare il normale equilibrio delle finanze comunali. L'attività di spesa, infatti, non può prescindere dalla reale disponibilità di risorse. In questo contesto si inserisce l'importante norma che prevede l'esposizione al principale organo collegiale di un vero e proprio bilancio di fine esercizio. La possibilità di valutare l'esito finale dell'originaria attività di programmazione non è solo concessa dall'ordinamento degli enti locali, ma anzi, è incentivata.



Consuntivo e risultati finanziari

La prima parte della relazione, denominata "*Programmazione ed equilibri finali di bilancio*", ha lo scopo di verificare, ad esercizio ormai chiuso, il mantenimento dell'equilibrio nella programmazione, e cioè la corrispondenza tra stanziamenti definitivi di competenza in entrata (risorse previste) con il fabbisogno stimato in spesa (impieghi programmati), dando maggiore risalto ai due principali aggregati di bilancio, e cioè il comparto corrente e gli investimenti. Gli argomenti della sezione individuano poi i risultati conseguiti a rendiconto, con il risultato complessivo di amministrazione (competenza e residui) e il saldo della gestione, ossia il risultato ottenuto nel versante della sola competenza. L'ultimo argomento trattato estende l'osservazione sui movimenti di cassa, dove le riscossioni ed i pagamenti effettuati nell'esercizio hanno contribuito, insieme all'eventuale giacenza iniziale di cassa, a formare il saldo conclusivo di tesoreria.



Contabilità finanziaria e rendiconto

La terza parte del documento, denominata "*Situazione contabile a rendiconto*", approfondisce l'analisi già sviluppata nel punto precedente per osservare l'andamento delle entrate e delle uscite di competenza. Sono inoltre sviluppate delle tematiche di particolare interesse, come il finanziamento del bilancio di parte corrente e di quello in conto capitale risultante a rendiconto, il ricorso a mezzi finanziari provenienti da esercizi precedenti, come l'avanzo e il fondo pluriennale vincolato, e la dinamica nella gestione dei residui. Riguardo a quest'ultimo aspetto, sarà monitorato sia l'andamento dei vecchi residui, con il relativo tasso di smaltimento, che la formazione di nuovi residui provenienti dalla competenza. L'ultimo aspetto sviluppato in questa sezione della relazione riguarderà lo scostamento dalle previsioni iniziali, visto come un indice del grado di attendibilità delle previsioni di entrata e di uscita ipotizzate nella frase di programmazione (DUP).



Andamento delle entrate

La sezione denominata "*Gestione delle entrate per tipologia*" sviluppa le tematiche relative ai soli movimenti delle entrate, dove le previsioni finali (stanziamenti) sono accostati ai corrispondenti accertamenti (crediti) e movimenti di cassa (riscossioni). Le informazioni contabili abbracciano ciascun titolo di entrata con le diverse tipologie che lo compongono. Sono prese in considerazione, pertanto, le entrate di natura tributaria, i trasferimenti in conto gestione, le entrate extra tributarie, le riduzioni di attività finanziarie, le accensioni di prestiti, le anticipazioni di cassa e, infine, i servizi per conto di terzi. Particolare attenzione merita l'osservazione del grado di accertamento e del tasso di riscossione, visti come la percentuale della previsione di entrata che si è tradotta in credito, o del credito stesso in incasso. Lo scostamento tra la previsione ed il rispettivo accertamento indica, infine, quanto della previsione di bilancio non si sia effettivamente realizzata.



Gestione della spesa per missione

In questa sezione del documento, denominata “*Gestione della spesa per missione*”, l’attenzione si concentra sul solo versante delle uscite e, in modo specifico, sulla struttura del bilancio composto da missioni poi articolate, ma solo a livello più operativo, in singoli programmi. Viene quindi offerto un quadro d’insieme sui dati contabili della spesa per missione, dando quindi un adeguato risalto allo scostamento che si è verificato tra le previsioni finali e la spesa effettivamente impegnata. In questa prospettiva, si rende così disponibile un quadro attendibile di informazioni sullo stato di realizzazione dei procedimenti di spesa attivati dall’apparato tecnico. L’osservazione si sposta, infine, sul grado di ultimazione dei pagamenti, visti come un indicatore sull’avvenuto completamento dell’intervento previsto. Il tutto, in un’ottica che legge questi fenomeni solo nel loro insieme (elenco delle missioni) mentre l’analisi di dettaglio è sviluppata in un’altra sezione.



Stato di attuazione delle singole missioni

La relazione al rendiconto, nella sezione denominata “*Stato di attuazione delle singole missioni*”, abbandona la visione d’insieme e pone invece lo sguardo sulle singole missioni, analizzandone lo stato di realizzazione e il grado di ultimazione, oltre che la loro composizione contabile. Di ogni missione è posta in evidenza sia la componente finanziaria della spesa corrente che quella di parte investimento, fornendo una chiave di lettura dello stato di avanzamento della missione articolata in programmi che non è più, come nel punto precedente, a carattere cumulativo. In questa ottica, è posto in risalto l’andamento della gestione (uscite di parte corrente) separandola dalla componente degli investimenti (uscite in C/capitale). I due comparti, infatti, hanno tempi di realizzazione e regole completamente diverse, tali da rendere poco significativa la visione cumulativa. Per ciascuna di esse è individuata anche la composizione contabile.



Risultati economici e patrimoniali d'esercizio

La contabilità finanziaria, che costituisce il sistema contabile principale e fondamentale per fini autorizzatori e di rendicontazione dei risultati della gestione finanziaria, è affiancato da un’ulteriore contabilità di supporto. La contabilità economico patrimoniale, infatti, ha lo scopo di rilevare i costi (oneri) ed i ricavi (proventi) derivanti dalle transazioni poste in essere dalla pubblica amministrazione. L’ultima sezione della relazione, denominata “*Risultati economici e patrimoniali d’esercizio*”, estende quindi l’attenzione su taluni aspetti che riguardano proprio la lettura economica dei fatti di gestione manifestati nell’esercizio e che hanno comportato, tramite la formazione di costi e ricavi, una modifica sostanziale nella composizione del patrimonio comunale. La variazione di ricchezza, prodotta dalla differenza tra ricavi e costi delle gestioni caratteristica, finanziaria o straordinaria, quindi, ha generato una differenza nel patrimonio netto degna di approfondimento.

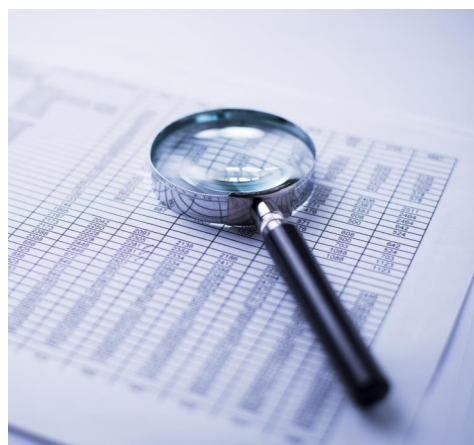

RISULTATI FINANZIARI D'ESERCIZIO



PROGRAMMAZIONE ED EQUILIBRI FINALI DI BILANCIO

Programmazione iniziale ed equilibri definitivi

Il consiglio, con l'approvazione del documento unico di programmazione (DUP), aveva a suo tempo identificato gli obiettivi generali e destinato le risorse di bilancio. Il tutto, rispettando il pareggio tra risorse destinate (entrate) e relativi impieghi (uscite). Nel corso dell'esercizio, con le variazioni intervenute e in seguito all'applicazione del criterio di esigibilità dell'entrata e della spesa, gli stanziamenti hanno subito modifiche fino ad assestarsi nella configurazione finale, dove le previsioni assestate di entrata e di uscita continuano ad essere in equilibrio. Durante la gestione, l'amministrazione ha agito in quattro direzioni ben definite, e cioè la gestione corrente, gli interventi negli investimenti, l'utilizzo dei movimenti di fondi e la registrazione dei servizi per conto di terzi, dove ognuno di questi ambiti può essere inteso come un'entità autonoma. Di norma, le scelte inerenti le missioni con i relativi programmi riguardano solo i primi due contesti (corrente e investimenti) perché i servizi C/terzi sono semplici partite di giro mentre i movimenti di fondi interessano operazioni di entrata e uscita che si compensano. Le tabelle riportano gli equilibri definitivi di bilancio.



Entrate correnti (Stanzamenti comp.)			Uscite correnti (Stanzamenti comp.)		
Tributi	(+)	1.282.647,18	Spese correnti	(+)	1.652.449,95
Trasferimenti correnti	(+)	52.087,33	Sp. correnti assimilabili a investimenti	(-)	0,00
Extratributarie	(+)	531.677,00	Rimborso di prestiti	(+)	14.773,00
Entr. correnti specifiche per investimenti	(-)	260.000,00	Impieghi ordinari		1.667.222,95
Entr. correnti generiche per investimenti	(-)	0,00	Disavanzo applicato a bilancio corrente	(+)	0,00
Risorse ordinarie		1.606.411,51	Investimenti assimilabili a sp. correnti	(+)	0,00
FPV per spese correnti (FPV/E)	(+)	60.811,44	Impieghi straordinari		0,00
Avanzo a finanziamento bil. corrente	(+)	0,00			
Entrate C/capitale per spese correnti	(+)	0,00			
Accensione prestiti per spese correnti	(+)	0,00			
Risorse straordinarie		60.811,44			
Totale		1.667.222,95	Totale		1.667.222,95

Entrate investimenti (Stanzamenti comp.)			Uscite investimenti (Stanzamenti comp.)		
Entrate in C/capitale	(+)	1.403.000,00	Spese in conto capitale	(+)	1.871.372,25
Entrate C/capitale per spese correnti	(-)	0,00	Investimenti assimilabili a sp. correnti	(-)	0,00
Risorse ordinarie		1.403.000,00	Impieghi ordinari		1.871.372,25
FPV per spese in C/capitale (FPV/E)	(+)	208.372,25	Sp. correnti assimilabili a investimenti	(+)	0,00
Avanzo a finanziamento investimenti	(+)	0,00	Incremento di attività finanziarie	(+)	0,00
Entrate correnti che finanziano invest.	(+)	260.000,00	Attività finanz. assimilabili a mov. fondi	(-)	0,00
Riduzioni di attività finanziarie	(+)	0,00	Impieghi straordinari		0,00
Attività finanz. assimilabili a mov. fondi	(-)	0,00			
Accensione prestiti	(+)	0,00			
Accensione prestiti per spese correnti	(-)	0,00			
Risorse onerose		468.372,25			
Totale		1.871.372,25	Totale		1.871.372,25

Riepilogo entrate 2016			Riepilogo uscite 2016		
Correnti	(+)	1.667.222,95	Correnti	(+)	1.667.222,95
Investimenti	(+)	1.871.372,25	Investimenti	(+)	1.871.372,25
Movimenti di fondi	(+)	200.000,00	Movimenti di fondi	(+)	200.000,00
Entrate destinate ai programmi		3.738.595,20	Uscite destinate ai programmi		3.738.595,20
Servizi conto terzi		408.100,00	Servizi conto terzi		408.100,00
Altre entrate		408.100,00	Altre uscite		408.100,00
Totale		4.146.695,20	Totale		4.146.695,20

RISULTATO DI AMMINISTRAZIONE COMPLESSIVO

Rendiconto e risultato di esercizio

Il conto consuntivo è il documento ufficiale con cui ogni amministrazione rende conto ai cittadini su come siano stati realmente impiegati i soldi pubblici gestiti in un determinato arco di tempo (esercizio). Conti alla mano, si tratta di spiegare dove e come sono state gestite le risorse reperite nell'anno e di misurare gli effettivi risultati conseguiti, questi ultimi ottenuti con il lavoro messo in atto dall'intera struttura. L'obiettivo è quello di misurare lo stato di salute dell'ente, confrontando le aspettative con i risultati oggettivi. Il rendiconto può terminare con un risultato positivo, chiamato avanzo, oppure in disavanzo. Le tabelle, con i rispettivi grafici, riportano il risultato conseguito negli ultimi due esercizi con il relativo scostamento (variazione di periodo).



Risultato 2016 e tendenza in atto

Denominazione		2015	2016	Variazione	
Fondo di cassa iniziale	(+)	594.302,02	703.353,89	109.051,87	
Riscossioni	(+)	1.639.082,08	2.077.794,25	438.712,17	
Pagamenti	(-)	1.530.030,21	1.737.869,54	207.839,33	
		Situazione contabile di cassa	703.353,89	1.043.278,60	339.924,71
Pagamenti per azioni esecutive non regolarizzate al 31.12	(-)	0,00	0,00	0,00	
		Fondo di cassa finale	703.353,89	1.043.278,60	339.924,71
Residui attivi	(+)	554.517,64	636.324,97	81.807,33	
Residui passivi	(-)	272.359,34	402.571,47	130.212,13	
		Risultato contabile (al lordo FPV/U)	985.512,19	1.277.032,10	291.519,91
FPV per spese correnti (FPV/U)	(-)	60.811,44	56.211,11	-4.600,33	
FPV per spese in C/capitale (FPV/U)	(-)	208.372,25	151.914,43	-56.457,82	
		Risultato effettivo	716.328,50	1.068.906,56	352.578,06

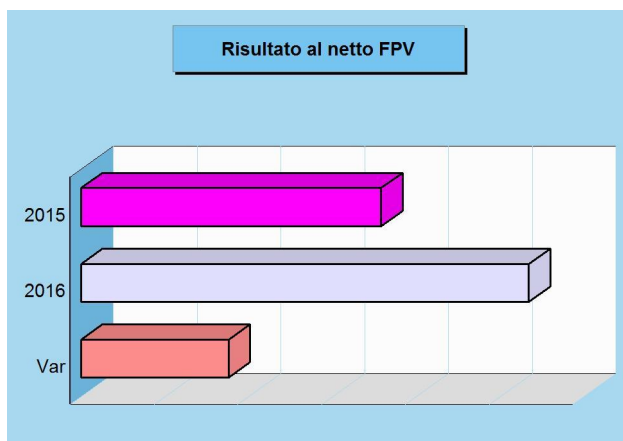
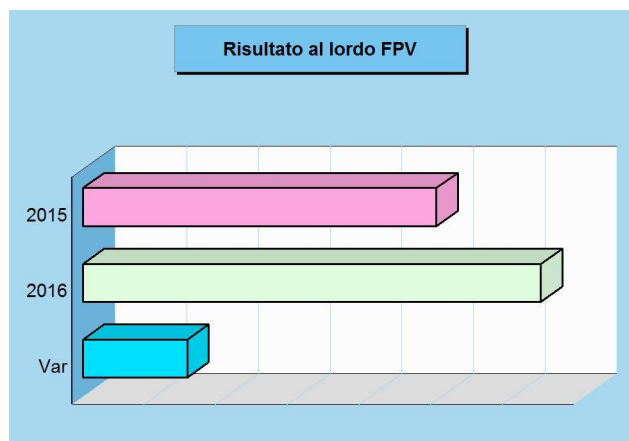

Risultato di amministrazione 2016 (Competenza + Residui)

Denominazione		Residui	Competenza	Totale
Fondo di cassa iniziale	(+)	703.353,89	-	703.353,89
Riscossioni	(+)	388.772,24	1.689.022,01	2.077.794,25
Pagamenti	(-)	176.279,62	1.561.589,92	1.737.869,54
		Situazione contabile di cassa		1.043.278,60
Pagamenti per azioni esecutive non regolarizzate al 31.12	(-)			0,00
		Fondo di cassa finale		1.043.278,60
Residui attivi	(+)	162.872,39	473.452,58	636.324,97
Residui passivi	(-)	61.947,65	340.623,82	402.571,47
		Risultato contabile (al lordo FPV/U)		1.277.032,10
FPV per spese correnti (FPV/U)	(-)	-	-	56.211,11
FPV per spese in C/capitale (FPV/U)	(-)	-	-	151.914,43
		Risultato effettivo		1.068.906,56

RISULTATO DI GESTIONE

Gestione della competenza e FPV

Il conto del bilancio, quale sintesi contabile dell'intera attività finanziaria, si chiude con un risultato di avanzo o disavanzo, originato dal risultato ottenuto dalle gestioni di competenza e residui. La somma dei due importi fornisce il valore totale del risultato mentre l'analisi disaggregata offre maggiori informazioni su come l'ente, in concreto, abbia finanziato il fabbisogno di spesa del singolo esercizio. Il criterio di attribuzione del singolo impegno nell'esercizio in cui la spesa diventerà esigibile, ottenuto con l'applicazione della tecnica del fondo pluriennale vincolato, altera in modo artificiale il risultato della competenza perché riduce l'importo degli impegni conservati nell'esercizio. Questo difetto viene corretto considerando il FPV in spesa "come impegnato".



Entrate correnti (Accertamenti comp.)

Tributi (+)	1.270.936,37
Trasferimenti correnti (+)	48.475,71
Extratributarie (+)	433.462,11
Entr. correnti specifiche per investimenti (-)	260.000,00
Entr. correnti generiche per investimenti (-)	0,00
Risorse ordinarie	1.492.874,19
FPV per spese correnti (FPV/E) (+)	60.811,44
Avanzo a finanziamento bil. corrente (+)	0,00
Entrate C/capitale per spese correnti (+)	0,00
Accensione prestiti per spese correnti (+)	0,00
Risorse straordinarie	60.811,44
Totale	1.553.685,63

Uscite correnti (Impegni comp.)

Spese correnti (+)	1.228.191,35
Sp. correnti assimilabili a investimenti (-)	0,00
Rimborso di prestiti (+)	14.772,15
Impieghi ordinari	1.242.963,50
FPV per spese correnti (FPV/U) (+)	56.211,11
Disavanzo applicato a bilancio corrente (+)	0,00
Investimenti assimilabili a sp. correnti (+)	0,00
Impieghi straordinari	56.211,11
Totale	1.299.174,61

Entrate investimenti (Accertamenti comp.)

Entrate in C/capitale (+)	198.387,02
Entrate C/capitale per spese correnti (-)	0,00
Risorse ordinarie	198.387,02
FPV per spese in C/capitale (FPV/E) (+)	208.372,25
Avanzo a finanziamento investimenti (+)	0,00
Entrate correnti che finanziano invest. (+)	260.000,00
Riduzioni di attività finanziarie (+)	0,00
Attività finanz. assimilabili a mov. fondi (-)	0,00
Accensione prestiti (+)	0,00
Accensione prestiti per spese correnti (-)	0,00
Risorse onerose	468.372,25
Totale	666.759,27

Uscite investimenti (Impegni comp.)

Spese in conto capitale (+)	448.036,86
Investimenti assimilabili a sp. correnti (-)	0,00
Impieghi ordinari	448.036,86
FPV per spese in C/capitale (+)	151.914,43
Sp. correnti assimilabili a investimenti (+)	0,00
Incremento di attività finanziarie (+)	0,00
Attività finanz. assimilabili a mov. fondi (-)	0,00
Impieghi straordinari	151.914,43
Totale	599.951,29

Risultato della gestione (competenza)

Denominazione	Accertamenti	Impegni	Risultato
Corrente (+)	1.553.685,63	1.299.174,61	254.511,02
Investimenti (+)	666.759,27	599.951,29	66.807,98
Movimento fondi (+)	0,00	0,00	0,00
Parziale	2.220.444,90	1.899.125,90	321.319,00
Servizi conto terzi (+)	211.213,38	211.213,38	0,00
Totale	2.431.658,28	2.110.339,28	321.319,00

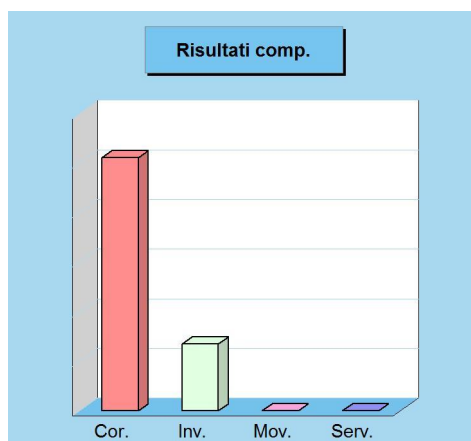

RISULTATO DI CASSA

Previsioni di cassa e operazioni di tesoreria

La previsione e la registrazione dei movimenti di cassa riguarda solo il primo dei tre anni della programmazione di bilancio ed abbraccia sia la gestione di competenza che quella dei residui (situazione di credito e debito ereditate dall'anno precedente). Nel corso dell'esercizio le previsioni si sono tradotte in movimenti effettivi con la conseguente emissione, da parte dell'ente, delle reversali d'incasso (entrate) e dei mandati di pagamento (uscite). Il tesoriere, a fronte di queste autorizzazioni ad incassare ed a pagare, ha operato i movimenti di cassa con i conseguenti accrediti ed addebiti in conto. Il saldo finale di queste operazioni, sommato alla consistenza iniziale del fondo cassa, determina l'ammontare complessivo della giacenza di tesoreria (fondo finale di cassa).



Situazione di cassa 2016 e tendenza in atto

Denominazione		2015	2016	Variazione
Fondo di cassa iniziale	(+)	594.302,02	703.353,89	109.051,87
Riscossioni	(+)	1.639.082,08	2.077.794,25	438.712,17
Pagamenti	(-)	1.530.030,21	1.737.869,54	207.839,33
Situazione contabile di cassa		703.353,89	1.043.278,60	339.924,71
Pagamenti per azioni esecutive non regolarizzate al 31.12	(-)	0,00	0,00	0,00
Fondo di cassa finale		703.353,89	1.043.278,60	339.924,71

Riscossioni e pagamenti

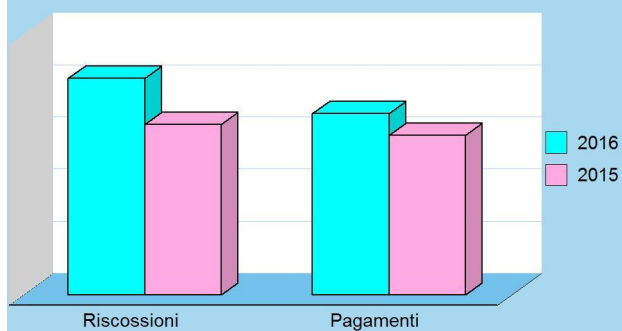

Fondo di cassa finale

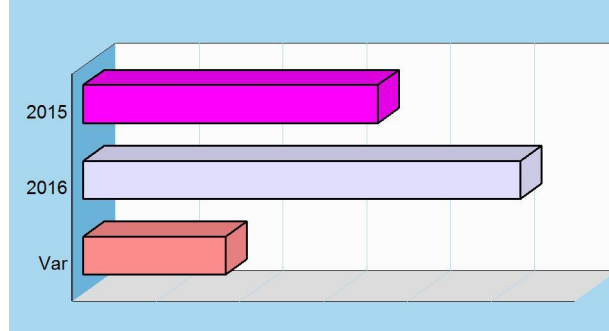

Entrate (movimenti di cassa 2016)

Denominazione		Previsioni	Riscossioni
Tributi	(+)	1.406.985,12	1.156.952,53
Trasferimenti	(+)	53.743,07	43.283,38
Extratributarie	(+)	873.001,26	489.377,60
Entrate C/capitale	(+)	1.420.780,00	178.165,02
Riduzioni finanziarie	(+)	0,00	0,00
Accensione prestiti	(+)	0,00	0,00
Anticipazioni	(+)	200.000,00	0,00
Entrate C/terzi	(+)	410.817,70	210.015,72
Somma		4.365.327,15	2.077.794,25
FPV entrata (FPV/E)	(+)	-	-
Avanzo applicato	(+)	-	-
Parziale		4.365.327,15	2.077.794,25
Fondo iniz. di cassa	(+)	703.353,89	703.353,89
Totale		5.068.681,04	2.781.148,14

Uscite (movimenti di cassa 2016)

Denominazione		Previsioni	Pagamenti
Spese correnti	(+)	1.770.182,79	1.184.286,81
Spese C/capitale	(+)	1.820.454,71	333.105,88
Incr. att. finanziarie	(+)	0,00	0,00
Rimborso prestiti	(+)	14.773,00	14.772,15
Chiusura anticipaz.	(+)	200.000,00	0,00
Uscite C/terzi	(+)	438.291,04	205.704,70
Somma		4.243.701,54	1.737.869,54
FPV uscita (FPV/U)	(+)	-	-
Disavanzo applicato	(+)	-	-
Parziale		4.243.701,54	1.737.869,54
Totale		4.243.701,54	1.737.869,54

SITUAZIONE CONTABILE A RENDICONTO



GESTIONE DELLE ENTRATE DI COMPETENZA

Dalla previsione all'accertamento e incasso

L'ammontare complessivo della spesa impiegata nelle diverse missioni e programmi dipende dalla disponibilità effettiva di risorse che, nella contabilità pubblica come per altro anche in quella privata, si traducono poi in interventi di parte corrente o in investimenti a medio o lungo termine. Partendo da questa constatazione, i prospetti successivi indicano l'ammontare delle risorse complessivamente previste nell'esercizio appena chiuso (stanziamenti definitivi) mostrando, inoltre, quante di queste entrate si sono tradotte in effettive disponibilità utilizzabili per la copertura della spesa corrente o di quella in conto capitale (accertamenti) o per l'attivazione dei concreti movimenti di cassa (riscossioni) e quale, infine, sia stata la loro composizione contabile.



Rendiconto 2016 e tendenza in atto (accert. comp.)

Accertamenti		2015	2016
Tributi (+)		1.089.283,08	1.270.936,37
Trasferim. correnti (+)		37.649,51	48.475,71
Extratributarie (+)		409.581,59	433.462,11
Entrate C/capitale (+)		18.528,81	198.387,02
Riduzioni finanziarie (+)		0,00	0,00
Accensione prestiti (+)		0,00	0,00
Anticipazioni (+)		0,00	0,00
Entrate C/terzi (+)		175.835,15	211.213,38
Totale		1.730.878,14	2.162.474,59

Andamento impegni competenza

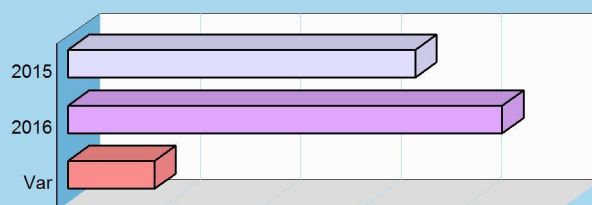

Stato accertam. e grado riscossione (accert. comp.)

Competenza	Accertamenti	Riscossioni
	2.162.474,59	1.689.022,01

Composizione	% Accertato	% Riscosso
Tributi	99,1%	81,9%
Trasferim. correnti	93,1%	87,3%
Extratributarie	81,5%	54,2%
Entrate C/capitale	14,1%	80,8%
Riduzioni finanziarie	-	-
Accensione prestiti	-	-
Anticipazioni	-	-
Entrate C/terzi	51,8%	99,4%
Totale	55,8%	78,1%

Accertamento e riscossione %

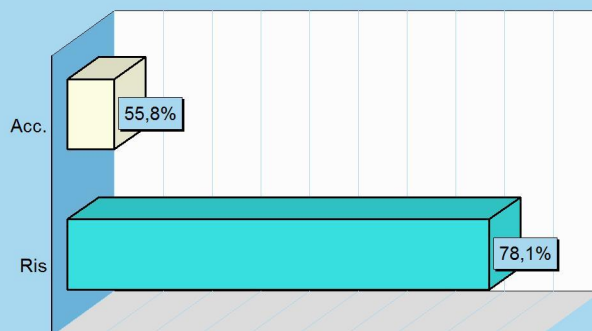

Movimenti contabili (competenza 2016)

Denominazione	Stanz. finali	Accertamenti	Riscossioni
Tributi (+)	1.282.647,18	1.270.936,37	1.041.242,68
Trasferimenti correnti (+)	52.087,33	48.475,71	42.323,38
Extratributarie (+)	531.677,00	433.462,11	235.053,21
Entrate C/capitale (+)	1.403.000,00	198.387,02	160.387,02
Riduzioni finanziarie (+)	0,00	0,00	0,00
Accensione prestiti (+)	0,00	0,00	0,00
Anticipazioni (+)	200.000,00	0,00	0,00
Parziale	3.469.411,51	1.951.261,21	1.479.006,29
Entrate C/terzi (+)	408.100,00	211.213,38	210.015,72
Totale	3.877.511,51	2.162.474,59	1.689.022,01

Movimenti

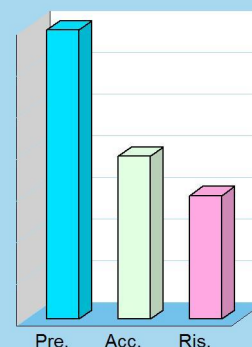

GESTIONE DELLE USCITE DI COMPETENZA

Dalla previsione all'impegno e pagamento

Le uscite sono costituite da spese correnti, investimenti, rimborso di prestiti e servizi per conto terzi. L'ammontare dei mezzi effettivamente spendibili dipende dal volume di entrate che sono state realmente reperite. L'ente pubblico utilizza le risorse seguendo un preciso iter procedurale. Si parte dalle previsioni di spesa, dove l'amministrazione programma gli interventi riportandoli nel bilancio; si prosegue, poi, con l'impegno delle somme esigibili o meno nell'anno e la conseguente formazione dei debiti verso terzi; si termina, infine, con il pagamento dei debiti maturati. I prospetti indicano l'ammontare delle risorse previste mostrando quante di queste si sono poi tradotte in effettive spese correnti o in C/capitale (impegni) ed in concreti movimenti di cassa (pagamenti).



Rendiconto 2016 e tendenza in atto (impegni. comp.)

Impegni		2015	2016
Spese correnti (+)		1.202.540,35	1.228.191,35
Spese C/capitale (+)		56.715,94	448.036,86
Incr. att. finanziarie (+)		120.079,25	0,00
Rimborso prestiti (+)		0,00	14.772,15
Chiusura anticipaz. (+)		0,00	0,00
Uscite C/terzi (+)		175.835,15	211.213,38
Totale		1.555.170,69	1.902.213,74

Andamento impegni competenza

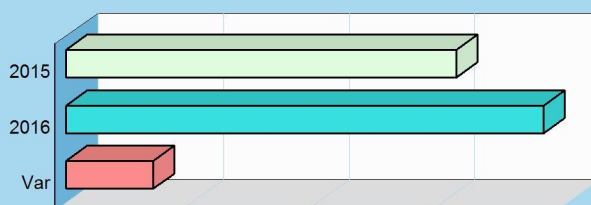

Stato di impegno e grado di pagamento (imp. comp.)

Competenza	Impegni	Pagamenti
	1.902.213,74	1.561.589,92

Impegni e pagamenti %

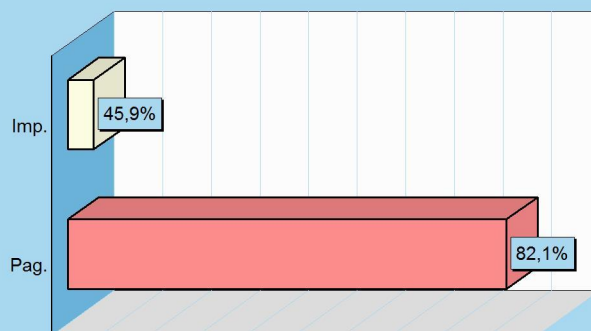

Composizione	% Impegnato	% Pagato
Spese correnti	74,3%	83,4%
Spese C/capitale	23,9%	72,3%
Incr. att. finanziarie	-	-
Rimborso prestiti	100,0%	100,0%
Chiusura anticipaz.	-	-
Uscite C/terzi	51,8%	93,7%
Totale	45,9%	82,1%

Movimenti contabili (competenza 2016)

Denominazione	Stanz. finali	Impegni	Pagamenti
Spese correnti (+)	1.652.449,95	1.228.191,35	1.024.896,56
Spese C/capitale (+)	1.871.372,25	448.036,86	324.023,42
Incr. att. finanziarie (+)	0,00	0,00	0,00
Rimborso prestiti (+)	14.773,00	14.772,15	14.772,15
Chiusura anticipaz. (+)	200.000,00	0,00	0,00
Parziale	3.738.595,20	1.691.000,36	1.363.692,13
Uscite C/terzi (+)	408.100,00	211.213,38	197.897,79
Totale	4.146.695,20	1.902.213,74	1.561.589,92

Movimenti

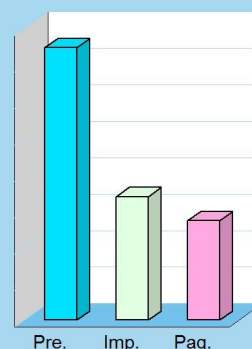

FINANZIAMENTO DEL BILANCIO CORRENTE

Risorse e impieghi per il funzionamento

Come ogni altra entità economica destinata ad erogare servizi, anche l'ente locale sostiene dei costi, sia fissi che variabili, per fare funzionare la struttura. Il fabbisogno richiesto dal funzionamento dell'apparato, come gli oneri per il personale (stipendi, contributi), l'acquisto di beni di consumo (cancelleria, ricambi), le prestazioni di servizi (luce, gas, telefono), unitamente al rimborso di prestiti, hanno sempre bisogno di adeguati finanziamenti. I mezzi destinati a tale scopo hanno una natura ordinaria, come i tributi, i contributi in C/gestione, le entrate extra tributarie. Altre fonti, come l'avanzo applicato per il finanziamento della spesa corrente o il fondo pluriennale stanziato in entrata (FPV/E), essendo risorse già acquisite in esercizi precedenti, hanno invece natura straordinaria.



Rendiconto suddiviso nelle componenti

Il fabbisogno di spesa corrente deve essere sempre fronteggiato con pari risorse di entrata. Ma utilizzare le disponibilità per far funzionare la macchina operativa è cosa ben diversa dal destinare quelle stesse risorse al versante delle opere pubbliche: variano finalità e vincoli. La tabella divide la situazione di rendiconto nelle diverse componenti separando le risorse destinate alla gestione (bilancio corrente), le spese in C/capitale (investimenti) e le operazioni finanziarie (fondi e C/terzi).

Competenza 2016

Bilancio	Accertamenti	Impegni
Corrente	1.553.685,63	1.299.174,61
Investimenti	666.759,27	599.951,29
Movimento fondi	0,00	0,00
Servizi conto terzi	211.213,38	211.213,38
Totale	2.431.658,28	2.110.339,28

Modalità di Finanziamento bilancio corrente 2016

Accertamenti		2016
Tributi	(+)	1.270.936,37
Trasferimenti correnti	(+)	48.475,71
Extratributarie	(+)	433.462,11
Entr. correnti specifiche per investimenti	(-)	260.000,00
Entr. correnti generiche per investimenti	(-)	0,00
Risorse ordinarie		1.492.874,19
FPV per spese correnti (FPV/E)	(+)	60.811,44
Avanzo a finanziamento bil. corrente	(+)	0,00
Entrate C/capitale per spese correnti	(+)	0,00
Accensione di prestiti per spese correnti	(+)	0,00
Risorse straordinarie		60.811,44
Totale		1.553.685,63

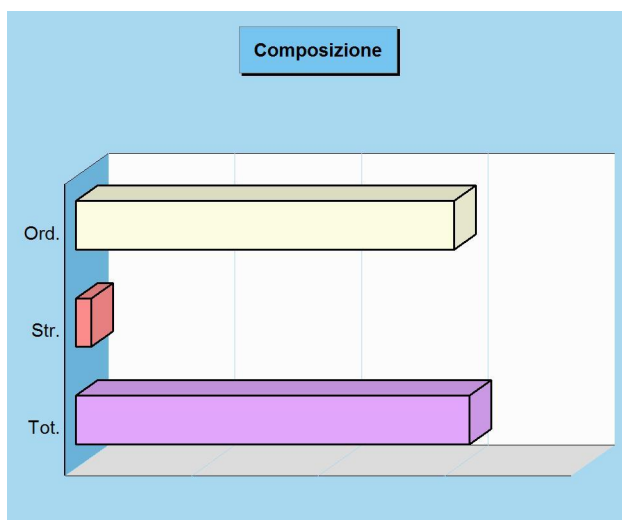

Stato di finanziamento bilancio corrente 2016

Entrate		Previsione	Accertamenti	Scostamento
Tributi	(+)	1.282.647,18	1.270.936,37	11.710,81
Trasferimenti correnti	(+)	52.087,33	48.475,71	3.611,62
Extratributarie	(+)	531.677,00	433.462,11	98.214,89
Entr. correnti spec. per investimenti	(-)	260.000,00	260.000,00	0,00
Entr. correnti gen. per investimenti	(-)	0,00	0,00	0,00
Risorse ordinarie		1.606.411,51	1.492.874,19	113.537,32
FPV per spese correnti (FPV/E)	(+)	60.811,44	60.811,44	0,00
Avanzo a finanziamento bil. corrente	(+)	0,00	0,00	0,00
Entrate C/capitale per spese correnti	(+)	0,00	0,00	0,00
Accensione prestiti per spese correnti	(+)	0,00	0,00	0,00
Risorse straordinarie		60.811,44	60.811,44	0,00
Totale		1.667.222,95	1.553.685,63	113.537,32

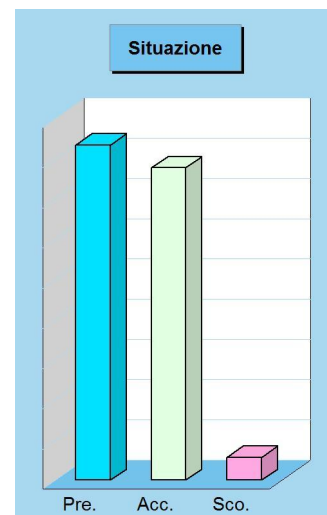

FINANZIAMENTO DEL BILANCIO INVESTIMENTI

Risorse e impieghi per gli investimenti

L'ente, oltre che a garantire il regolare funzionamento della struttura, può destinare le proprie entrate per acquisire o migliorare le dotazioni infrastrutturali. In questo modo si viene ad assicurare un livello di mezzi strumentali tali da garantire l'erogazione di servizi di buona qualità. Le risorse di parte investimento possono essere gratuite, come i contributi in conto capitale, le alienazioni di beni, il risparmio corrente, oppure onerosa, come il ricorso al credito. In quest'ultimo caso, il rimborso del mutuo inciderà sul bilancio corrente fino alla sua completa restituzione. Le fonti di entrata possono avere sia natura ordinaria che straordinaria, come le risorse che provengono da esercizi precedenti. È questo il caso dell'avanzo e del fondo pluriennale (FPV/E).



Consuntivo e componenti elementari

Diversamente dalla parte corrente, il budget destinato alle infrastrutture richiede il preventivo finanziamento di tutta la spesa. La componente per gli investimenti, però, è molto influenzata dalla disponibilità di risorse concesse da altri enti pubblici nella forma di contributi in C/capitale. La tabella divide la situazione di rendiconto nelle diverse componenti separando le risorse destinate alla gestione (bilancio corrente), le spese in C/capitale (investimenti) e le operazioni finanziarie (fondi e C/terzi).

Competenza 2016

Bilancio	Accertamenti	Impegni
Corrente	1.553.685,63	1.299.174,61
Investimenti	666.759,27	599.951,29
Movimento fondi	0,00	0,00
Servizi conto terzi	211.213,38	211.213,38
Totale	2.431.658,28	2.110.339,28

Modalità di Finanziamento bilancio investimenti 2016

Accertamenti		2016
Entrate in C/capitale	(+)	198.387,02
Entrate C/capitale per spese correnti	(-)	0,00
Risorse ordinarie		198.387,02
FPV per spese in C/capitale (FPV/E)	(+)	208.372,25
Avanzo a finanziamento investimenti	(+)	0,00
Entrate correnti che finanziano inv.	(+)	260.000,00
Riduzioni di attività finanziarie	(+)	0,00
Attività finanz. assimilabili a mov. fondi	(-)	0,00
Accensione prestiti	(+)	0,00
Accensione prestiti per spese correnti	(-)	0,00
Risorse straordinarie		468.372,25
Totale		666.759,27

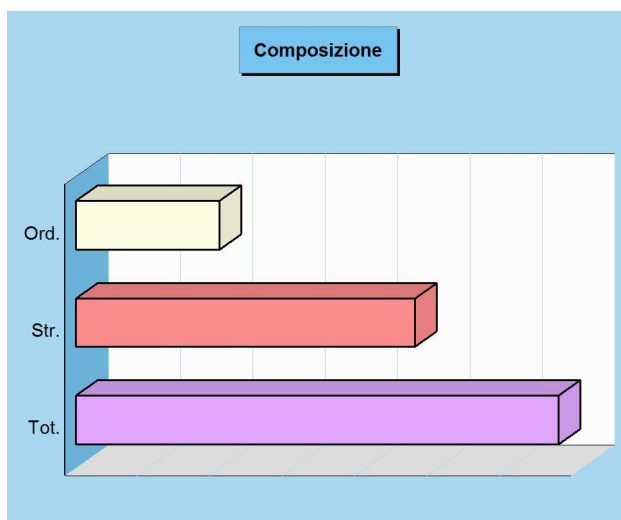

Stato di finanziamento bilancio investimenti 2016

Entrate		Previsione	Accertamenti	Scostamento
Entrate in C/capitale	(+)	1.403.000,00	198.387,02	1.204.612,98
Entrate C/capitale spese correnti	(-)	0,00	0,00	0,00
Risorse ordinarie		1.403.000,00	198.387,02	1.204.612,98
FPV spese C/capitale (FPV/E)	(+)	208.372,25	208.372,25	0,00
Avanzo a finanziamento invest.	(+)	0,00	0,00	0,00
Entrate correnti che finanz. inv.	(+)	260.000,00	260.000,00	0,00
Riduzioni di attività finanziarie	(+)	0,00	0,00	0,00
Attività fin. assimil. a mov. fondi	(-)	0,00	0,00	0,00
Accensione prestiti	(+)	0,00	0,00	0,00
Acc. prestiti per spese correnti	(-)	0,00	0,00	0,00
Risorse straordinarie		468.372,25	468.372,25	0,00
Totale		1.871.372,25	666.759,27	1.204.612,98

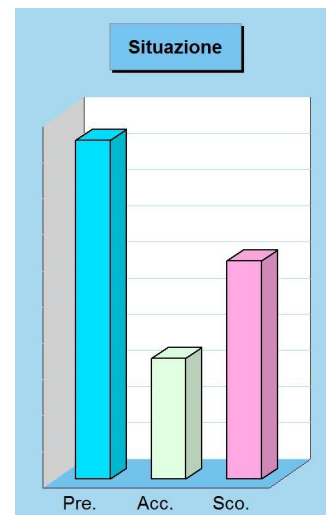

RICORSO ALL'AVANZO E AL FPV DI ANNI PRECEDENTI

Origine delle risorse attivate

L'equilibrio complessivo di rendiconto (competenza), con il conseguente finanziamento del fabbisogno di spesa, è il risultato dalla corrispondenza tra il totale delle entrate, comprensive del fondo pluriennale vincolato (FPV/E) e dell'avanzo di amministrazione applicato, contrapposto al totale delle uscite, comprensive degli stanziamenti relativi al fondo pluriennale vincolato (FPV/U) unito all'eventuale disavanzo applicato per il ripiano di deficit pregressi. Il completo finanziamento di questo fabbisogno, pertanto, può essere stato ottenuto con le sole risorse attivate nell'esercizio (competenza) oppure ricorrendo anche a fonti di entrata già accertate in esercizi precedenti, come il citato avanzo e il fondo pluriennale stanziato in entrata. I successivi prospetti individuano le due componenti.

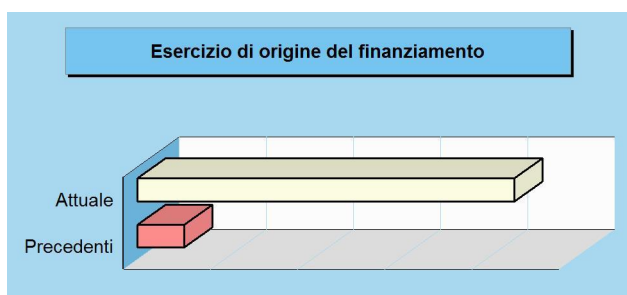
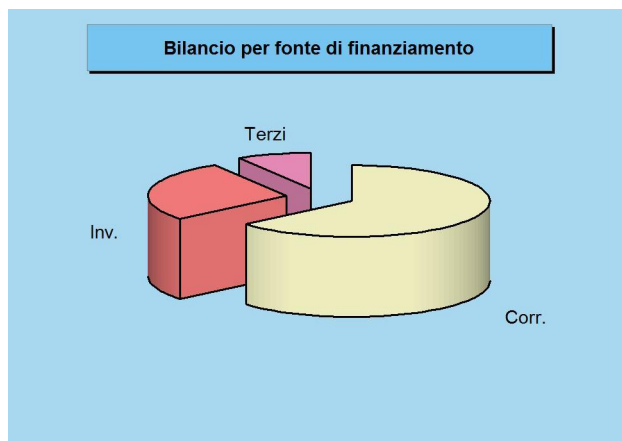

Esercizio di origine dei finanziamenti di bilancio

Bilancio	Accertamenti 2016	Acc. precedenti
Corrente	1.492.874,19	60.811,44
Investimenti	458.387,02	208.372,25
Movimento fondi	0,00	-
Servizi conto terzi	211.213,38	-
Totale	2.162.474,59	269.183,69

Bilancio corrente - Origine del finanziamento

Entrate	Accertam. 2016	Accertam. prec.	Totale
Tributi (+)	1.270.936,37	-	1.270.936,37
Trasferimenti correnti (+)	48.475,71	-	48.475,71
Extratributarie (+)	433.462,11	-	433.462,11
Entr. corr. spec. per investimenti (-)	260.000,00	-	260.000,00
Entr. corr. gen. per investimenti (-)	0,00	-	0,00
Risorse ordinarie	1.492.874,19	0,00	1.492.874,19
FPV spese correnti (FPV/E) (+)	-	60.811,44	60.811,44
Avanzo a finanziam. bil. corrente (+)	-	0,00	0,00
Entrate C/capitale per sp. correnti (+)	0,00	-	0,00
Accensione prestiti per sp. correnti (+)	0,00	-	0,00
Risorse straordinarie	0,00	60.811,44	60.811,44
Totale	1.492.874,19	60.811,44	1.553.685,63

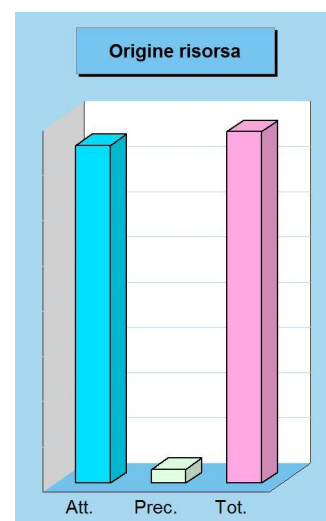

Bilancio investimenti - Origine del finanziamento

Entrate	Accertam. 2016	Accertam. prec.	Totale
Entrate in C/capitale (+)	198.387,02	-	198.387,02
Entrate C/capitale per sp. correnti (-)	0,00	-	0,00
Risorse ordinarie	198.387,02	0,00	198.387,02
FPV spese in C/capitale (FPV/E) (+)	-	208.372,25	208.372,25
Avanzo a finanziam. investimenti (+)	-	0,00	0,00
Entrate correnti che finanziano inv. (+)	260.000,00	-	260.000,00
Riduzioni di attività finanziarie (+)	0,00	-	0,00
Attività fin. assimilab. a mov. fondi (-)	0,00	-	0,00
Accensione prestiti (+)	0,00	-	0,00
Accensione prestiti per sp. correnti (-)	0,00	-	0,00
Risorse straordinarie	260.000,00	208.372,25	468.372,25
Totale	458.387,02	208.372,25	666.759,27

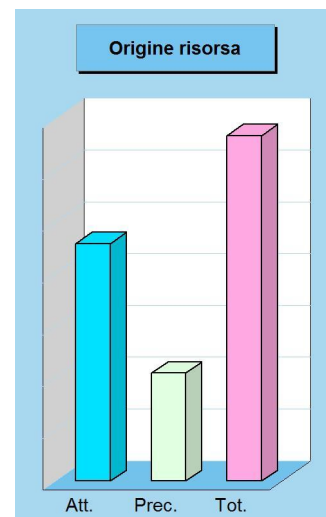

FORMAZIONE DI NUOVI RESIDUI

Criterio di esigibilità e formazione dei residui

Le previsioni di entrata tendono a tradursi in altrettanti accertamenti che, se non incassati nello stesso esercizio, si trasformano a rendiconto in nuovi residui attivi, e quindi in posizioni creditorie verso terzi. Anche le previsioni di uscita tendono a trasformarsi in impegni di spesa con i successivi pagamenti. È importante notare che il grado d'impegno della spesa è spesso influenzato dal criterio di imputazione adottato dalla contabilità armonizzata che privilegia il momento dell'esigibilità in luogo dell'esercizio di nascita del procedimento. La spesa finanziata nell'esercizio, pertanto, in virtù di questo principio, potrebbe trovare imputazione in anni successivi a quello di formazione. In questo caso, è stanziato in spesa pari quota del fondo pluriennale (FPV/U).

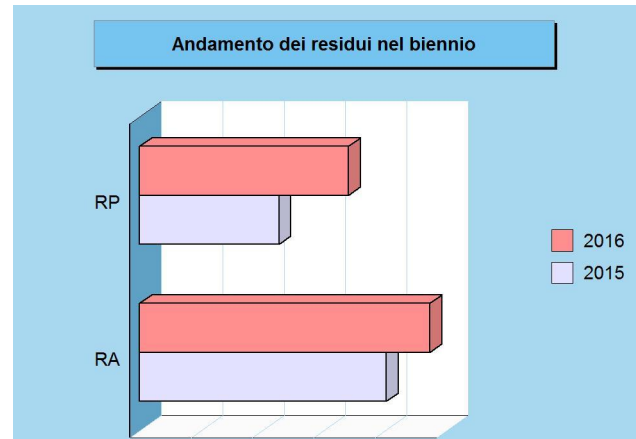

Formazione di nuovi residui attivi (competenza 2016)

Denominazione	Accertamenti	Riscossioni	Residui attivi
Tributi	(+) 1.270.936,37	1.041.242,68	229.693,69
Trasferimenti correnti	(+) 48.475,71	42.323,38	6.152,33
Extratributarie	(+) 433.462,11	235.053,21	198.408,90
Entrate C/capitale	(+) 198.387,02	160.387,02	38.000,00
Riduzioni finanziarie	(+) 0,00	0,00	0,00
Accensione prestiti	(+) 0,00	0,00	0,00
Anticipazioni	(+) 0,00	0,00	0,00
Parziale	1.951.261,21	1.479.006,29	472.254,92
Entrate C/terzi	(+) 211.213,38	210.015,72	1.197,66
Totale	2.162.474,59	1.689.022,01	473.452,58

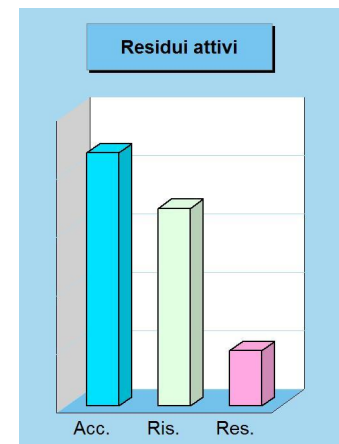

Formazione di nuovi residui passivi (competenza 2016)

Denominazione	Impegni	Pagamenti	Residui passivi
Spese correnti	(+) 1.228.191,35	1.024.896,56	203.294,79
Spese C/capitale	(+) 448.036,86	324.023,42	124.013,44
Incr. att. finanziarie	(+) 0,00	0,00	0,00
Rimborso prestiti	(+) 14.772,15	14.772,15	0,00
Chiusura anticipaz.	(+) 0,00	0,00	0,00
Parziale	1.691.000,36	1.363.692,13	327.308,23
Uscite C/terzi	(+) 211.213,38	197.897,79	13.315,59
Totale	1.902.213,74	1.561.589,92	340.623,82

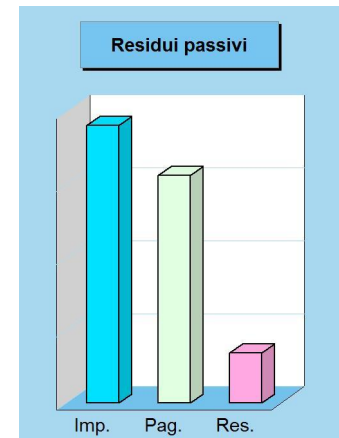

Residui attivi competenza e tendenza in atto

Denominazione	2015	2016
Tributi	(+) 229.693,69	229.693,69
Trasferi. correnti	(+) 6.152,33	6.152,33
Extratributarie	(+) 198.408,90	198.408,90
Entrate C/capitale	(+) 38.000,00	38.000,00
Riduzioni finanziarie	(+) 0,00	0,00
Accensione prestiti	(+) 0,00	0,00
Anticipazioni	(+) 0,00	0,00
Parziale	472.254,92	472.254,92
Entrate C/terzi	(+) 1.197,66	1.197,66
Totale	401.918,95	473.452,58

Residui passivi competenza e tendenza in atto

Denominazione	2015	2016
Spese correnti	(+) 203.294,79	203.294,79
Spese C/capitale	(+) 124.013,44	124.013,44
Incr. att. finanziarie	(+) 0,00	0,00
Rimborso prestiti	(+) 0,00	0,00
Chiusura anticipaz.	(+) 0,00	0,00
Parziale	327.308,23	327.308,23
Uscite C/terzi	(+) 13.315,59	13.315,59
Totale	227.173,98	340.623,82

SMALTIMENTO DI RESIDUI PRECEDENTI

Velocità di incasso o pagamento e solvibilità

La conservazione nel tempo di una posizione creditoria o debitoria riconducibile ad esercizi precedenti è un'attività prettamente contabile che verifica il grado di attendibilità e di solvibilità della singola posizione pregressa. Si tratta di elementi che, se non monitorati e non seguiti da un adeguato accantonamento del FCDE in spesa, possono produrre effetti negativi sulla solidità del bilancio. La velocità di incasso dei residui attivi, infatti, influenza la giacenza di cassa mentre la presenza di crediti deteriorati riduce il grado di liquidità dell'attivo patrimoniale. La consistenza iniziale dei residui si riduce, nel tempo, in seguito alla riscossione del credito o al pagamento del debito, oppure, ed è una condizione meno favorevole per l'ente, per lo stralcio dell'originaria posizione creditoria.

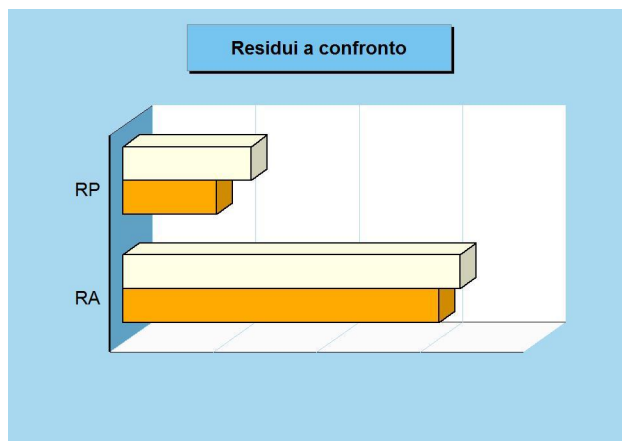

Smaltimento vecchi residui attivi (residui 2015 e precedenti)

Denominazione		Residui iniziali	Residui finali	di cui Riscossi
Tributi	(+)	176.539,94	84.111,91	115.709,85
Trasferimenti correnti	(+)	1.655,74	0,00	960,00
Extratributarie	(+)	355.824,26	77.295,92	254.324,39
Entrate C/capitale	(+)	17.780,00	0,00	17.778,00
Riduzioni finanziarie	(+)	0,00	0,00	0,00
Accensione prestiti	(+)	0,00	0,00	0,00
Anticipazioni	(+)	0,00	0,00	0,00
Parziale		551.799,94	161.407,83	388.772,24
Entrate C/terzi	(+)	2.717,70	1.464,56	0,00
Totale		554.517,64	162.872,39	388.772,24

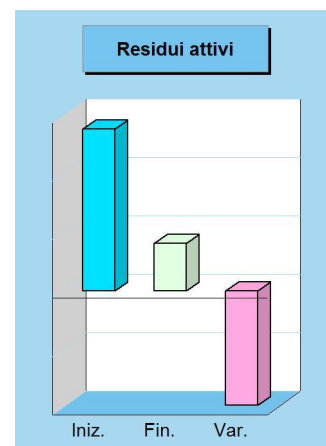

Smaltimento vecchi residui passivi (residui 2015 e precedenti)

Denominazione		Residui iniziali	Residui finali	di cui Pagati
Spese correnti	(+)	233.085,84	40.799,58	159.390,25
Spese C/capitale	(+)	9.082,46	0,00	9.082,46
Incr. att. finanziarie	(+)	0,00	0,00	0,00
Rimborso prestiti	(+)	0,00	0,00	0,00
Chiusura anticipaz.	(+)	0,00	0,00	0,00
Parziale		242.168,30	40.799,58	168.472,71
Uscite C/terzi	(+)	30.191,04	21.148,07	7.806,91
Totale		272.359,34	61.947,65	176.279,62

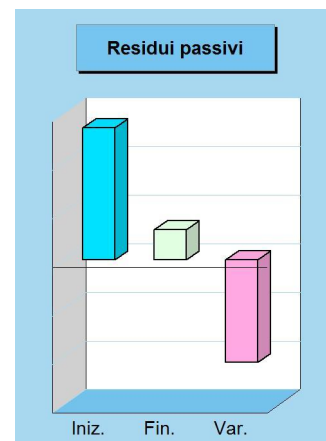

Residui attivi C/Residui e tendenza in atto

Denominazione		2015	2016
Tributi	(+)		84.111,91
Trasferim. correnti	(+)		0,00
Extratributarie	(+)		77.295,92
Entrate C/capitale	(+)		0,00
Riduzioni finanziarie	(+)		0,00
Accensione prestiti	(+)		0,00
Anticipazioni	(+)		0,00
Parziale			161.407,83
Entrate C/terzi	(+)		1.464,56
Totale		152.598,69	162.872,39

Residui passivi C/Residui e tendenza in atto

Denominazione		2015	2016
Spese correnti	(+)		40.799,58
Spese C/capitale	(+)		0,00
Incr. att. finanziarie	(+)		0,00
Rimborso prestiti	(+)		0,00
Chiusura anticipaz.	(+)		0,00
Parziale			40.799,58
Uscite C/terzi	(+)		21.148,07
Totale		45.185,36	61.947,65

SCOSTAMENTO DALLE PREVISIONI INIZIALI

Pianificazione ed evoluzione degli eventi

La programmazione iniziale, con lo stanziamento delle risorse in bilancio, può subire degli adeguamenti in corso d'opera per effetto delle mutate esigenze, della maggiore disponibilità di informazioni e per l'adeguamento alle modifiche legislative intervenute. Tutti gli anni considerati nel bilancio possono essere oggetto di modifica. In particolare, le variazioni degli accantonamenti al fondo pluriennale vincolato dovute all'applicazione del principio di esigibilità devono essere effettuate con riferimento agli stanziamenti relativi all'intero triennio, e questo, al fine di garantire l'equivalenza tra l'importo degli stanziamenti di spesa riguardanti il fondo pluriennale vincolato (FPV/U) e il fondo pluriennale vincolato iscritto in entrata (FPV/E). Il prospetto mostra la situazione della sola competenza.



Aggiornamento in corso d'esercizio delle previsioni di Entrata (competenza 2016)

Previsioni		Iniziali	Finali	Scostamento	% Variazione
Tributi	(+)	938.291,00	1.282.647,18	344.356,18	36,70%
Trasferimenti	(+)	44.671,00	52.087,33	7.416,33	16,60%
Extratributarie	(+)	490.981,00	531.677,00	40.696,00	8,29%
Entrate C/capitale	(+)	1.389.228,00	1.403.000,00	13.772,00	0,99%
Riduzioni finanziarie	(+)	0,00	0,00	0,00	-100,00%
Accensione prestiti	(+)	0,00	0,00	0,00	-100,00%
Anticipazioni	(+)	200.000,00	200.000,00	0,00	-
	Parziale	3.063.171,00	3.469.411,51	406.240,51	
Entrate C/terzi	(+)	408.100,00	408.100,00	0,00	
	Totale	3.471.271,00	3.877.511,51	406.240,51	

Scostamento delle previsioni di entrata

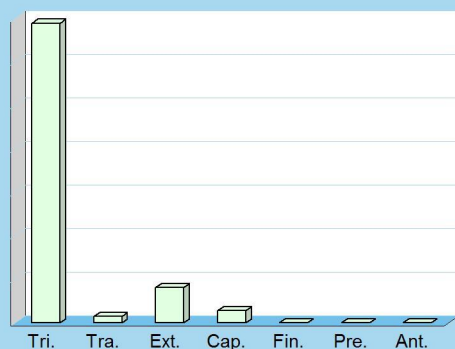

Scostamento delle previsioni di uscita

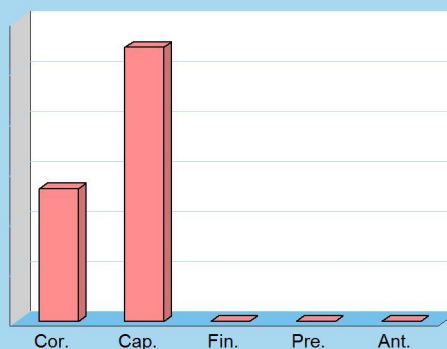

Aggiornamento in corso d'esercizio delle previsioni di Uscita (competenza 2016)

Previsioni		Iniziali	Finali	Scostamento	% Variazione
Spese correnti	(+)	1.519.981,44	1.652.449,95	132.468,51	8,72%
Spese C/capitale	(+)	1.597.600,25	1.871.372,25	273.772,00	17,14%
Incr. att. finanziarie	(+)	0,00	0,00	0,00	-100,00%
Rimborso prestiti	(+)	14.773,00	14.773,00	0,00	-
Chiusura anticipazioni	(+)	200.000,00	200.000,00	0,00	-
	Parziale	3.332.354,69	3.738.595,20	406.240,51	
Uscite C/terzi	(+)	408.100,00	408.100,00	0,00	
	Totale	3.740.454,69	4.146.695,20	406.240,51	

GESTIONE DELLE ENTRATE PER TIPOLOGIA



ENTRATE TRIBUTARIE

Federalismo fiscale e fiscalità centralizzata

Il comune può intervenire con scelte di politica tributaria nel campo applicativo di taluni tributi, come l'imposta unica comunale (IUC) - con l'imposta municipale propria (IMU), la tassa sui rifiuti (TARI) e il tributo sui servizi indivisibili (TASI) - l'addizionale sull'IRPEF e l'imposta sulla pubblicità e sulle pubbliche affissioni. Per quanto riguarda la concreta modalità di accertamento di queste entrate, i criteri che portano a giudicare positivamente il lavoro del comune sono essenzialmente due: la capacità di contrastare l'evasione e quella di riscuotere il credito con rapidità. Questi comportamenti sono un preciso indice di giustizia contributiva e denotano, allo stesso tempo, lo sforzo dell'amministrazione teso ad aumentare la solidità del bilancio comunale nel tempo.

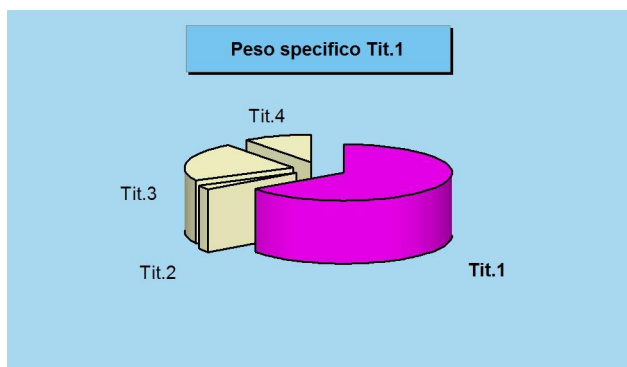

Rendiconto 2016 e tendenza in atto

Accertamenti	2015	2016
Tributi	1.089.283,08	1.270.936,37
Trasferimenti correnti	37.649,51	48.475,71
Extratributarie	409.581,59	433.462,11
Entrate C/capitale	18.528,81	198.387,02
Riduzioni finanziarie	0,00	0,00
Accensione prestiti	0,00	0,00
Anticipazioni	0,00	0,00
Entrate C/terzi	175.835,15	211.213,38
Totale	1.730.878,14	2.162.474,59

Stato accertamento e grado riscossione

Titolo 1 (intero Titolo)	Accertamenti	Riscossioni
	1.270.936,37	1.041.242,68

Composizione	% Accertato	% Riscosso
Imposte e tasse	99,1%	79,1%
Compartecipazioni	-	-
Pereq. centrale	99,2%	92,3%
Pereq. regione	-	-
Totale	99,1%	81,9%

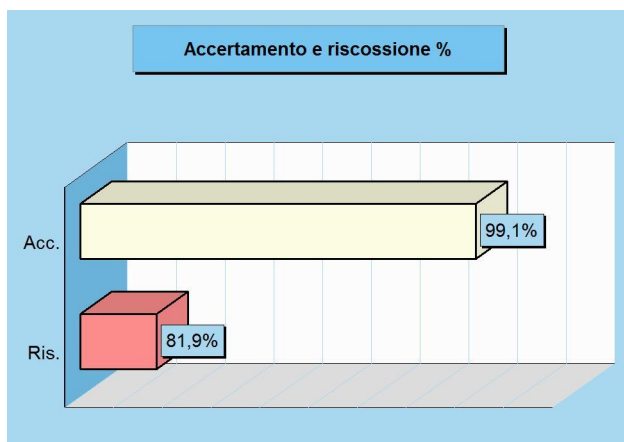

Movimenti contabili (competenza 2016)

Programmazione	Stanz. finali	Accertamenti	Scostam. (+/-)
Imposte e tasse	(+) 1.008.575,35	999.045,65	9.529,70
Compartecipazioni	(+) 0,00	0,00	0,00
Pereq. centrale	(+) 274.071,83	271.890,72	2.181,11
Pereq. regione	(+) 0,00	0,00	0,00
Totale	1.282.647,18	1.270.936,37	11.710,81

Gestione	Accertamenti	Riscossioni	Scostam. (+/-)
Imposte e tasse	(+) 999.045,65	790.214,78	208.830,87
Compartecipazioni	(+) 0,00	0,00	0,00
Pereq. centrale	(+) 271.890,72	251.027,90	20.862,82
Pereq. regione	(+) 0,00	0,00	0,00
Totale	1.270.936,37	1.041.242,68	229.693,69

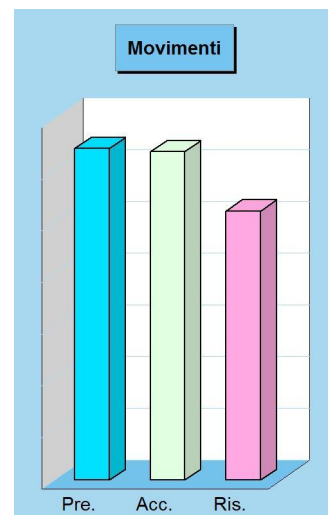

TRASFERIMENTI CORRENTI

Trasferimenti e redistribuzione della ricchezza

La normativa introdotta dal *federalismo fiscale* tende a ridimensionare l'azione dello Stato a favore degli enti, sostituendola con una maggiore gestione delle entrate proprie. Ci si limita, pertanto, a contenere la differente distribuzione della ricchezza agendo con interventi mirati di tipo perequativo. Il criterio scelto individua, per ciascun ente, un volume di risorse "standardizzate" e che sono, per l'appunto, il suo *fabbisogno standard*. Ed è proprio questa entità che lo Stato intende coprire stimolando l'autonomia dell'ente nella ricerca delle entrate proprie tramite l'autofinanziamento. La riduzione della disparità di ricchezza tra le varie zone dovrebbe essere invece garantita dal residuo intervento statale, oltre che dagli interventi mirati dell'Unione europea.

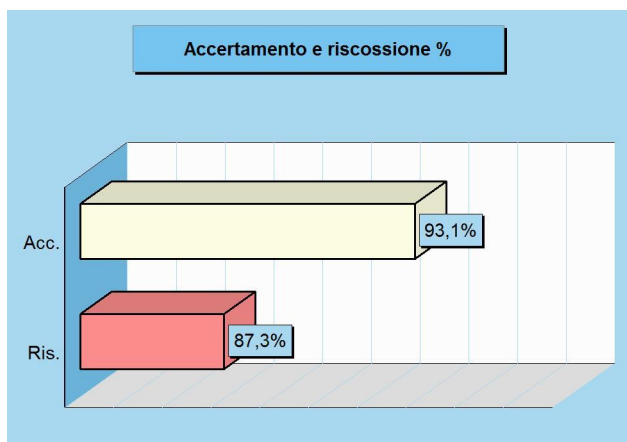
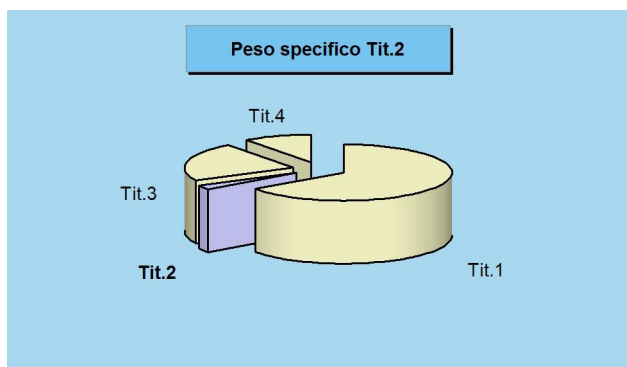

Rendiconto 2016 e tendenza in atto

Accertamenti	2015	2016
Tributi	1.089.283,08	1.270.936,37
Trasferimenti correnti	37.649,51	48.475,71
Extratributarie	409.581,59	433.462,11
Entrate C/capitale	18.528,81	198.387,02
Riduzioni finanziarie	0,00	0,00
Accensione prestiti	0,00	0,00
Anticipazioni	0,00	0,00
Entrate C/terzi	175.835,15	211.213,38
Totale	1.730.878,14	2.162.474,59

Stato accertamento e grado riscossione

Titolo 2 (intero Titolo)	Accertamenti	Riscossioni
	48.475,71	42.323,38

Composizione	% Accertato	% Riscosso
Trasferimenti PA	93,1%	87,3%
Trasferim. famiglie	-	-
Trasferim. imprese	-	-
Trasferim. privati	-	-
Trasferimenti UE	-	-
Totale	93,1%	87,3%

Movimenti contabili (competenza 2016)

Programmazione		Stanz. finali	Accertamenti	Scostam. (+/-)
Trasferimenti PA	(+)	52.087,33	48.475,71	3.611,62
Trasferim. famiglie	(+)	0,00	0,00	0,00
Trasferim. imprese	(+)	0,00	0,00	0,00
Trasferim. privati	(+)	0,00	0,00	0,00
Trasferim. UE	(+)	0,00	0,00	0,00
Totale		52.087,33	48.475,71	3.611,62

Gestione		Accertamenti	Riscossioni	Scostam. (+/-)
Trasferimenti PA	(+)	48.475,71	42.323,38	6.152,33
Trasferim. famiglie	(+)	0,00	0,00	0,00
Trasferim. imprese	(+)	0,00	0,00	0,00
Trasferim. privati	(+)	0,00	0,00	0,00
Trasferimenti UE	(+)	0,00	0,00	0,00
Totale		48.475,71	42.323,38	6.152,33

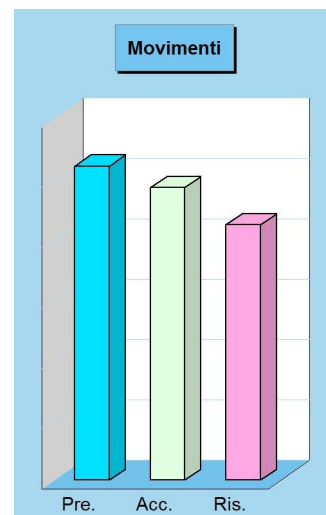

ENTRATE EXTRATRIBUTARIE

Entrate proprie e imposizione tariffaria

Appartengono a questo insieme di risorse i proventi dei servizi pubblici, i proventi dei beni dell'ente, gli interessi sulle anticipazioni e sui crediti, gli utili netti delle aziende speciali e partecipate, i dividendi di società e altre poste residuali, come i proventi diversi. Il valore sociale e finanziario dei *proventi dei servizi pubblici* è notevole ed abbraccia tutte le prestazioni rese alla cittadinanza sotto forma di servizi istituzionali (servizi essenziali), servizi a domanda individuale e servizi a rilevanza economica. I *proventi dei beni* sono costituiti, invece, dagli affitti addebitati agli utilizzatori degli immobili del patrimonio concessi in locazione. All'interno di questa categoria rientra anche il canone richiesto per l'occupazione di spazi ed aree pubbliche (Cosap).



Rendiconto 2016 e tendenza in atto

Accertamenti	2015	2016
Tributi	1.089.283,08	1.270.936,37
Trasferimenti correnti	37.649,51	48.475,71
Extratributarie	409.581,59	433.462,11
Entrate C/capitale	18.528,81	198.387,02
Riduzioni finanziarie	0,00	0,00
Accensione prestiti	0,00	0,00
Anticipazioni	0,00	0,00
Entrate C/terzi	175.835,15	211.213,38
Totale	1.730.878,14	2.162.474,59

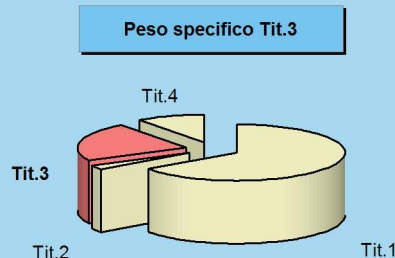

Stato accertamento e grado riscossione

Titolo 3 (intero Titolo)	Accertamenti	Riscossioni
	433.462,11	235.053,21

Composizione	% Accertato	% Riscosso
Proventi beni e serv.	82,2%	56,5%
Proventi irregolarità	164,6%	17,8%
Interessi attivi	0,5%	-
Redditi da capitale	-	-
Altre entrate	44,8%	85,5%
Totale	81,5%	54,2%

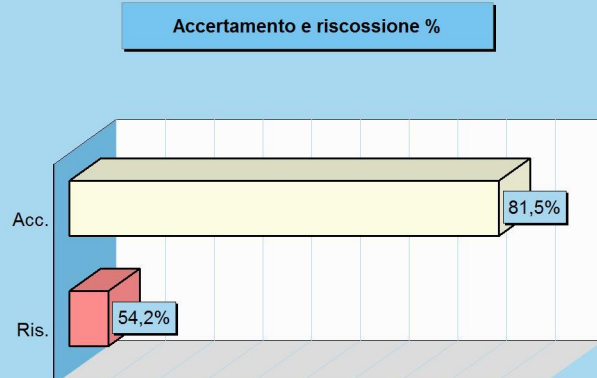

Movimenti contabili (competenza 2016)

Programmazione	Stanz. finali	Accertamenti	Scostam. (+/-)
Proventi beni e servizi	(+) 422.877,00	347.575,00	75.302,00
Proventi irregolarità	(+) 31.100,00	51.176,50	-20.076,50
Interessi attivi	(+) 200,00	1,09	198,91
Redditi da capitale	(+) 0,00	0,00	0,00
Altre entrate	(+) 77.500,00	34.709,52	42.790,48
Totale	531.677,00	433.462,11	98.214,89

Gestione	Accertamenti	Riscossioni	Scostam. (+/-)
Proventi beni e servizi	(+) 347.575,00	196.256,57	151.318,43
Proventi irregolarità	(+) 51.176,50	9.111,75	42.064,75
Interessi attivi	(+) 1,09	0,00	1,09
Redditi da capitale	(+) 0,00	0,00	0,00
Altre entrate	(+) 34.709,52	29.684,89	5.024,63
Totale	433.462,11	235.053,21	198.408,90

Movimenti

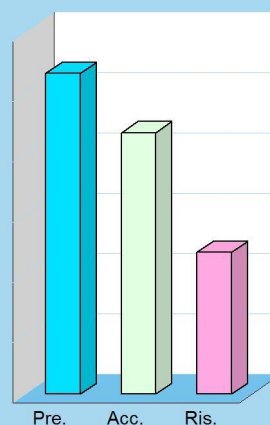

ENTRATE IN CONTO CAPITALE

Investimenti a medio e lungo termine

I trasferimenti in C/capitale sono risorse a titolo gratuito concesse al comune da entità pubbliche, come lo Stato, la regione o la provincia, oppure erogati da soggetti privati. Queste entrate, spesso rilevanti, possono essere destinate alla costruzione di nuove opere pubbliche o alla manutenzione straordinaria del patrimonio. Rientrano in questa categoria anche le alienazioni dei beni comunali, un'operazione il cui introito dev'essere sempre reinvestito in spese d'investimento, conservando pertanto l'originaria destinazione. Quello che è nato come un investimento, infatti, può essere alienato ma il corrispondente ricavo di vendita non può diventare un mezzo di finanziamento del bilancio di parte corrente, salvo l'esistenza di eccezioni espressamente previste dalla legge.

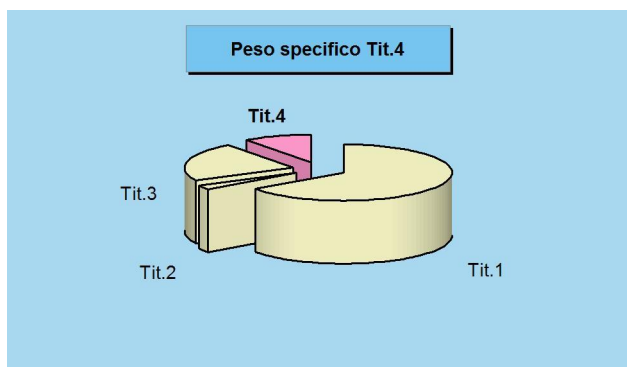

Rendiconto 2016 e tendenza in atto

Accertamenti	2015	2016
Tributi	1.089.283,08	1.270.936,37
Trasferimenti correnti	37.649,51	48.475,71
Extratributarie	409.581,59	433.462,11
Entrate C/capitale	18.528,81	198.387,02
Riduzioni finanziarie	0,00	0,00
Accensione prestiti	0,00	0,00
Anticipazioni	0,00	0,00
Entrate C/terzi	175.835,15	211.213,38
Totale	1.730.878,14	2.162.474,59

Stato accertamento e grado riscossione

TITOLO 4	Accertamenti	Riscossioni
(intero Titolo)	198.387,02	160.387,02

Composizione	% Accertato	% Riscosso
Tributi C/capitale	-	-
Contrib. investimenti	3,7%	-
Trasf. C/capitale	-	-
Alienazione beni	101,7%	100,0%
Altre entrate	40,5%	100,0%
Totale	14,1%	80,8%

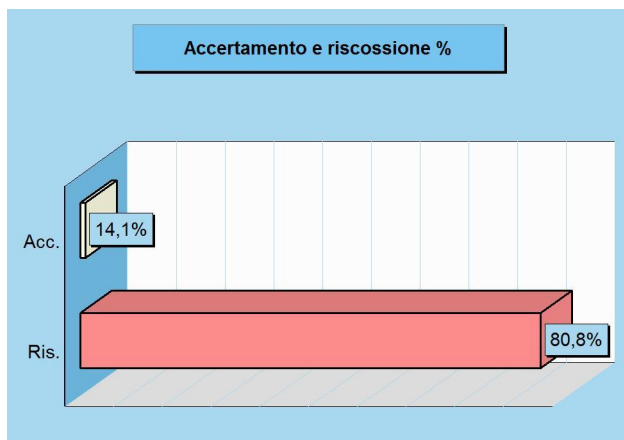

Movimenti contabili (competenza 2016)

Programmazione	Stanz. finali	Accertamenti	Scostam. (+/-)
Tributi C/capitale	(+) 0,00	0,00	0,00
Contrib. investimenti	(+) 1.028.000,00	38.000,00	990.000,00
Trasf. C/capitale	(+) 0,00	0,00	0,00
Alienazione beni	(+) 13.772,00	14.000,00	-228,00
Altre entrate	(+) 361.228,00	146.387,02	214.840,98
Totale	1.403.000,00	198.387,02	1.204.612,98

Gestione	Accertamenti	Riscossioni	Scostam. (+/-)
Tributi C/capitale	(+) 0,00	0,00	0,00
Contrib. investimenti	(+) 38.000,00	0,00	38.000,00
Trasf. C/capitale	(+) 0,00	0,00	0,00
Alienazione beni	(+) 14.000,00	14.000,00	0,00
Altre entrate	(+) 146.387,02	146.387,02	0,00
Totale	198.387,02	160.387,02	38.000,00

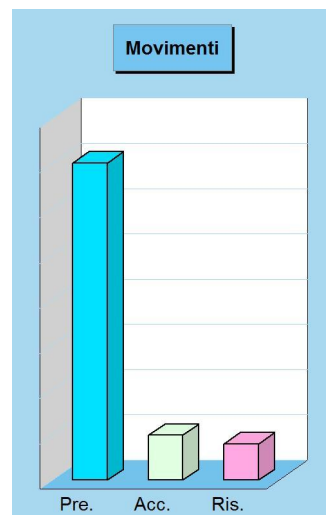

RIDUZIONE DI ATTIVITA` FINANZIARIE

Dismissioni finanziarie e movimenti di fondi

Rientrano nell'insieme le alienazioni di attività finanziarie, le riscossioni di crediti a breve, medio e lungo termine, oltre la voce residuale delle altre entrate per riduzioni di attività finanziarie. Si tratta, in prevalenza, di operazioni spesso connesse ai movimenti di fondi e pertanto non legate ad effettive scelte di programmazione politica o amministrativa. I movimenti di fondi, infatti, consistono nella chiusura di una posizione debitoria e creditoria, di solito a saldo zero, a meno che l'estinzione non produca un guadagno (plusvalenza) o una perdita (minusvalenza) di valore. Una voce interessante di questo aggregato sono le alienazioni di attività finanziarie, dato che in essa confluiscono le alienazioni di partecipazioni, di fondi d'investimento e la dismissione di obbligazioni.

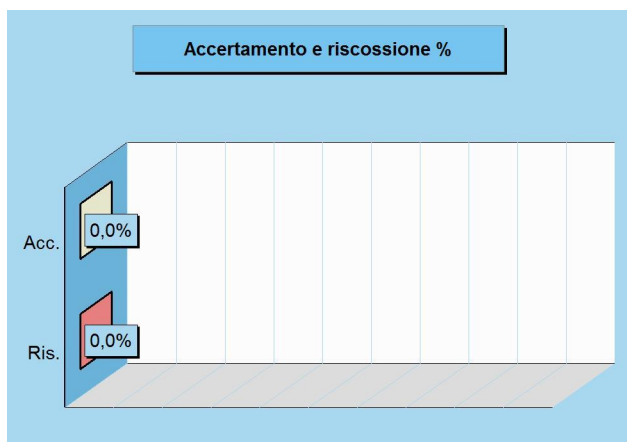
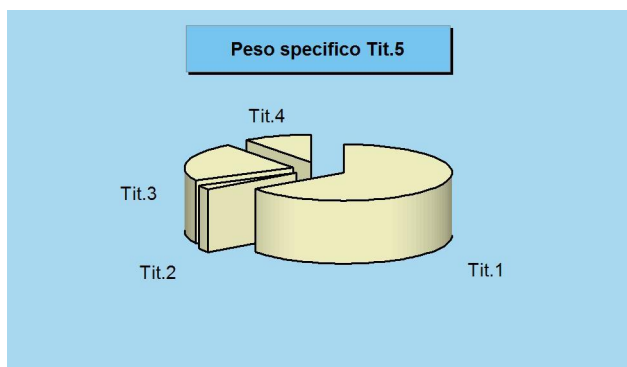
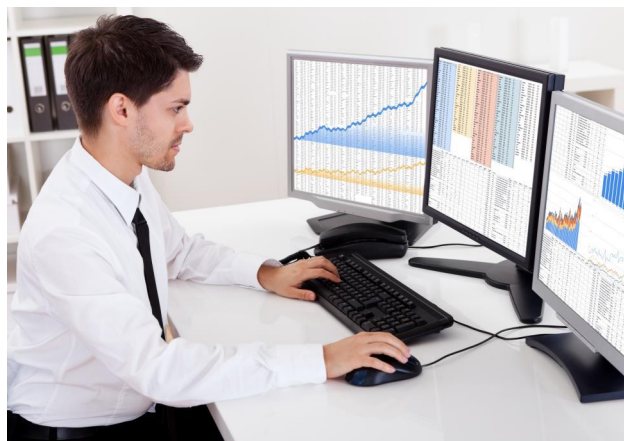

Rendiconto 2016 e tendenza in atto

Accertamenti	2015	2016
Tributi	1.089.283,08	1.270.936,37
Trasferimenti correnti	37.649,51	48.475,71
Extratributarie	409.581,59	433.462,11
Entrate C/capitale	18.528,81	198.387,02
Riduzioni finanziarie	0,00	0,00
Accensione prestiti	0,00	0,00
Anticipazioni	0,00	0,00
Entrate C/terzi	175.835,15	211.213,38
Totale	1.730.878,14	2.162.474,59

Stato accertamento e grado riscossione

TITOLO 5	Accertamenti	Riscossioni
(intero Titolo)	0,00	0,00

Composizione	% Accertato	% Riscosso
Alienazioni finanziarie	-	-
Crediti a breve	-	-
Crediti a medio/lungo	-	-
Altre attività	-	-
Totale	-	-

Movimenti contabili (competenza 2016)

Programmazione		Stanz. finali	Accertamenti	Scostam. (+/-)
Alienazioni finanziarie	(+)	0,00	0,00	0,00
Crediti a breve	(+)	0,00	0,00	0,00
Crediti a medio/lungo	(+)	0,00	0,00	0,00
Altre attività	(+)	0,00	0,00	0,00
Totale		0,00	0,00	0,00

Gestione		Accertamenti	Riscossioni	Scostam. (+/-)
Alienazioni finanziarie	(+)	0,00	0,00	0,00
Crediti a breve	(+)	0,00	0,00	0,00
Crediti a medio/lungo	(+)	0,00	0,00	0,00
Altre attività	(+)	0,00	0,00	0,00
Totale		0,00	0,00	0,00

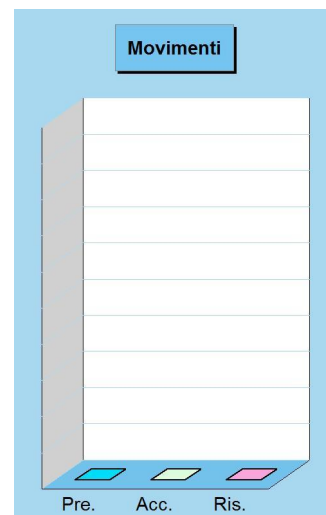

ACCENSIONE DI PRESTITI

Investimenti e ricorso al credito

Rientrano in questo ambito le accensioni di prestiti, i finanziamenti a breve termine, i prestiti obbligazionari e le anticipazioni di cassa. L'importanza di queste poste dipende dalla politica finanziaria perseguita dal comune, posto che un ricorso frequente al sistema creditizio, e per importi rilevanti, accentua il peso di queste voci sulla spesa. D'altro canto, le entrate proprie (alienazioni di beni, concessioni edilizie e avanzo), i finanziamenti gratuiti (contributi in C/capitale) e le eccedenze di parte corrente (risparmio) possono non essere sufficienti per finanziare il piano annuale degli investimenti. In tale circostanza, il ricorso al credito esterno, sia di natura agevolata che a tassi di mercato, diventa l'unico mezzo per realizzare l'opera a suo tempo programmata.



Rendiconto 2016 e tendenza in atto

Accertamenti	2015	2016
Tributi	1.089.283,08	1.270.936,37
Trasferimenti correnti	37.649,51	48.475,71
Extratributarie	409.581,59	433.462,11
Entrate C/capitale	18.528,81	198.387,02
Riduzioni finanziarie	0,00	0,00
Accensione prestiti	0,00	0,00
Anticipazioni	0,00	0,00
Entrate C/terzi	175.835,15	211.213,38
Totale	1.730.878,14	2.162.474,59

Peso specifico Tit.6

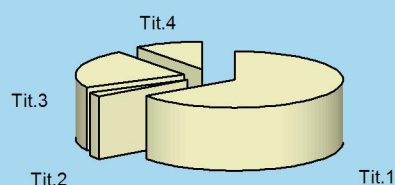

Stato accertamento e grado riscossione

Titolo 6	Accertamenti	Riscossioni
(intero Titolo)	0,00	0,00

Composizione	% Accertato	% Riscosso
Alienazioni finanz.	-	-
Crediti a breve	-	-
Crediti a medio/lungo	-	-
Altre attività	-	-
Totale	-	-

Accertamento e riscossione %

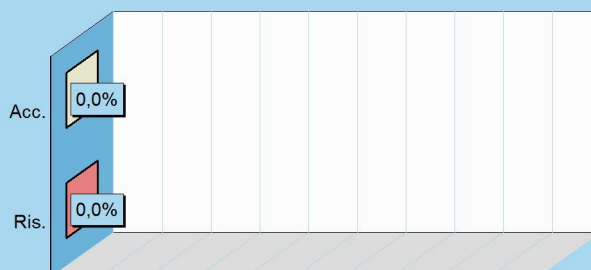

Movimenti contabili (competenza 2016)

Programmazione	Stanz. finali	Accertamenti	Scostam. (+/-)
Alienazioni finanziarie	(+) 0,00	0,00	0,00
Crediti a breve	(+) 0,00	0,00	0,00
Crediti a medio/lungo	(+) 0,00	0,00	0,00
Altre attività	(+) 0,00	0,00	0,00
Totale	0,00	0,00	0,00

Gestione	Accertamenti	Riscossioni	Scostam. (+/-)
Alienazioni finanziarie	(+) 0,00	0,00	0,00
Crediti a breve	(+) 0,00	0,00	0,00
Crediti a medio/lungo	(+) 0,00	0,00	0,00
Altre attività	(+) 0,00	0,00	0,00
Totale	0,00	0,00	0,00

Movimenti

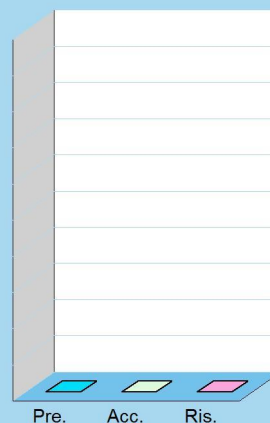

ANTICIPAZIONI

Ricorso all'anticipazione di tesoreria

Questo titolo comprende prevalentemente le anticipazioni di tesoreria. L'importo di rendiconto, ove presente, indica la dimensione complessiva delle aperture di credito erogate dal tesoriere su specifica richiesta dell'ente, operazioni poi contabilizzate in bilancio. Si tratta di movimenti che non costituiscono un vero e proprio debito, essendo destinati a fronteggiare solo temporanee esigenze di liquidità poi estinte entro la fine dell'anno. L'eventuale accertamento registrato in entrata, a cui si deve contrapporre altrettanto impegno in uscita (chiusura dell'anticipazioni) indica, in modo simile a qualunque apertura di credito sotto forma di fido bancario, l'ammontare massimo della anticipazione che l'ente ha utilizzato nell'esercizio appena chiuso.

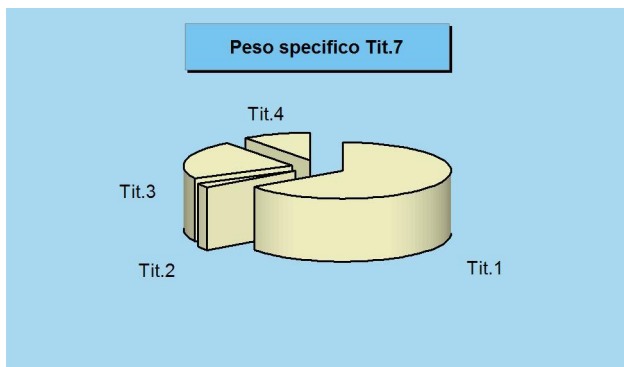

Rendiconto 2016 e tendenza in atto

Accertamenti	2015	2016
Tributi	1.089.283,08	1.270.936,37
Trasferimenti correnti	37.649,51	48.475,71
Extratributarie	409.581,59	433.462,11
Entrate C/capitale	18.528,81	198.387,02
Riduzioni finanziarie	0,00	0,00
Accensione prestiti	0,00	0,00
Anticipazioni	0,00	0,00
Entrate C/terzi	175.835,15	211.213,38
Totale	1.730.878,14	2.162.474,59

Stato accertamento e grado riscossione

Titolo 7	Accertamenti	Riscossioni
(intero Titolo)	0,00	0,00

Composizione	% Accertato	% Riscosso
Anticipazioni	0,00	0,00
Totale	0,00	0,00

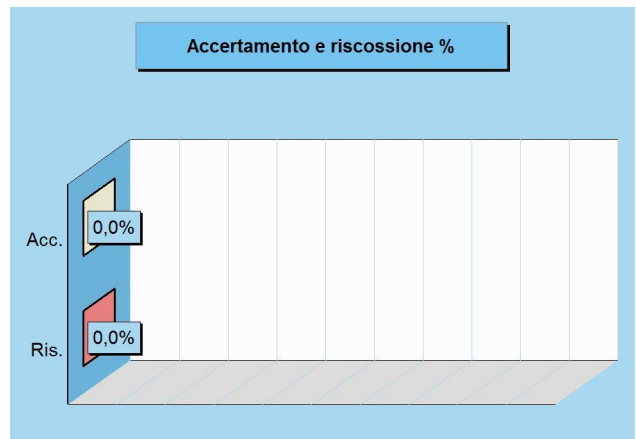

Movimenti contabili (competenza 2016)

Programmazione		Stanz. finali	Accertamenti	Scostam. (+/-)
Anticipazioni	(+)	200.000,00	0,00	200.000,00
Totale		200.000,00	0,00	200.000,00

Gestione		Accertamenti	Riscossioni	Scostam. (+/-)
Anticipazioni	(+)	0,00	0,00	0,00
Totale		0,00	0,00	0,00

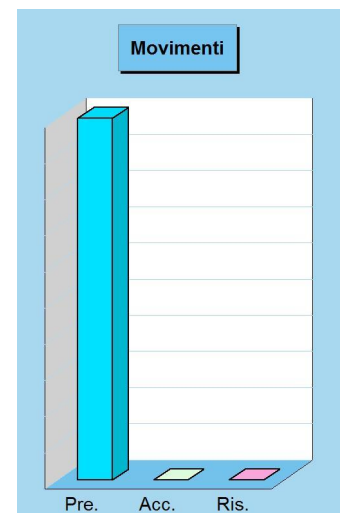

GESTIONE DELLA SPESA PER MISSIONE



PREVISIONI FINALI DELLE SPESE PER MISSIONE

Le risorse destinate alle missioni e programmi

I documenti politici di strategia e di indirizzo generale, come il DUP, sono gli strumenti mediante i quali il consiglio, organo rappresentativo della collettività locale, indica i principali obiettivi da perseguire nell'immediato futuro. L'attività di indirizzo tende quindi ad assicurare un ragionevole grado di coerenza tra le scelte operate e la disponibilità effettiva di risorse. Il bilancio, costruito per missioni e programmi, associa l'obiettivo strategico con la rispettiva dotazione finanziaria. Questi stanziamenti possono subire in corso d'opera talune variazioni e correzioni per adattarli alla mutata realtà o alle esigenze sopravvenute. Il prospetto seguente mostra la situazione della spesa per missione (stanziamenti) aggiornata con le previsioni definitive di bilancio.

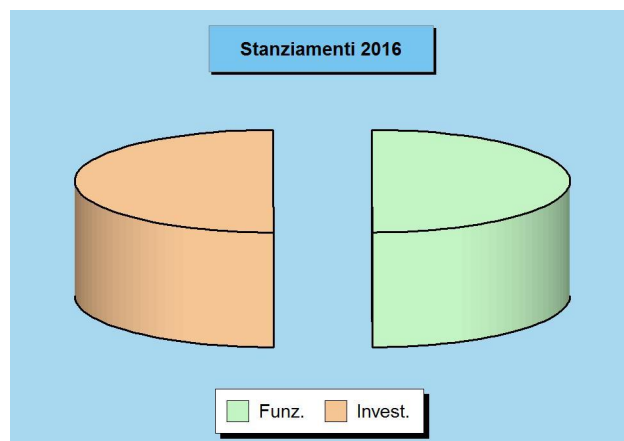

Parte "Funzionamento" delle Missioni - Previsione 2016

		Correnti	Rim. prestiti	Chiusura ant.	Funzionamento
1 Servizi generali	(+)	688.674,04	0,00	0,00	688.674,04
2 Giustizia	(+)	0,00	0,00	0,00	0,00
3 Ordine pubblico	(+)	72.840,49	0,00	0,00	72.840,49
4 Istruzione	(+)	236.317,24	0,00	0,00	236.317,24
5 Beni e attività culturali	(+)	27.170,00	0,00	0,00	27.170,00
6 Sport e tempo libero	(+)	72.210,00	0,00	0,00	72.210,00
7 Turismo	(+)	2.000,00	0,00	0,00	2.000,00
8 Territorio, abitazioni	(+)	23.500,00	0,00	0,00	23.500,00
9 Tutela ambiente	(+)	99.340,00	0,00	0,00	99.340,00
10 Trasporti	(+)	86.800,00	0,00	0,00	86.800,00
11 Soccorso civile	(+)	425,00	0,00	0,00	425,00
12 Sociale e famiglia	(+)	190.607,18	0,00	0,00	190.607,18
13 Salute	(+)	0,00	0,00	0,00	0,00
14 Sviluppo economico	(+)	8.000,00	0,00	0,00	8.000,00
15 Lavoro e formazione	(+)	0,00	0,00	0,00	0,00
16 Agricoltura e pesca	(+)	0,00	0,00	0,00	0,00
17 Energia	(+)	0,00	0,00	0,00	0,00
18 Relazioni con autonomie	(+)	0,00	0,00	0,00	0,00
19 Relazioni internazionali	(+)	0,00	0,00	0,00	0,00
20 Fondi e accantonamenti	(+)	137.320,00	0,00	0,00	137.320,00
50 Debito pubblico	(+)	7.246,00	14.773,00	0,00	22.019,00
60 Anticipazioni finanziarie	(+)	0,00	0,00	200.000,00	200.000,00
Programmazione teorica (al lordo FPV/U)		1.652.449,95	14.773,00	200.000,00	1.867.222,95

Parte "Investimento" delle Missioni - Previsione 2016

		C/Capitale	Incr. att. fin.	Investimento
1 Servizi generali	(+)	1.290.668,61	0,00	1.290.668,61
2 Giustizia	(+)	0,00	0,00	0,00
3 Ordine pubblico	(+)	48.000,00	0,00	48.000,00
4 Istruzione	(+)	9.000,00	0,00	9.000,00
5 Beni e attività culturali	(+)	5.000,00	0,00	5.000,00
6 Sport e tempo libero	(+)	20.000,00	0,00	20.000,00
7 Turismo	(+)	0,00	0,00	0,00
8 Territorio, abitazioni	(+)	42.703,64	0,00	42.703,64
9 Tutela ambiente	(+)	144.000,00	0,00	144.000,00
10 Trasporti	(+)	147.000,00	0,00	147.000,00
11 Soccorso civile	(+)	0,00	0,00	0,00
12 Sociale e famiglia	(+)	160.000,00	0,00	160.000,00
13 Salute	(+)	0,00	0,00	0,00
14 Sviluppo economico	(+)	5.000,00	0,00	5.000,00
15 Lavoro e formazione	(+)	0,00	0,00	0,00
16 Agricoltura e pesca	(+)	0,00	0,00	0,00
17 Energia	(+)	0,00	0,00	0,00
18 Relazioni con autonomie	(+)	0,00	0,00	0,00
19 Relazioni internazionali	(+)	0,00	0,00	0,00
20 Fondi e accantonamenti	(+)	0,00	0,00	0,00
50 Debito pubblico	(+)	0,00	0,00	0,00
60 Anticipazioni finanziarie	(+)	0,00	0,00	0,00
Programmazione teorica (al lordo FPV/U)		1.871.372,25	0,00	1.871.372,25

PREVISIONI PER FUNZIONAMENTO E INVESTIMENTO

Il budget definitivo per missioni e programmi

I programmi di spesa e, in particolare, i loro aggregati per "Missione", sono importanti riferimenti per misurare a fine esercizio l'efficacia dell'azione intrapresa dall'ente. È opportuno ricordare che i programmi in cui si articola la missione sono costituiti da spese di funzionamento e da investimenti. Le prime (funzionamento) comprendono gli interventi per consentire la normale erogazione dei servizi (spese correnti), per garantire la restituzione del capitale mutuato (rimborso prestiti) e le eventuali anticipazioni finanziarie aperte (anticipazioni). Il secondo tipo di spesa (investimenti) riprende invece le opere pubbliche in senso stretto (spese C/capitale) e le operazioni di sola natura finanziaria (incremento attività finanziarie). I due prospetti mostrano la situazione delle previsioni finali.



Previsioni finali delle spese per Missione 2016

		Funzionamento	Investimento	Tot. Previsto
1 Servizi generali	(+)	688.674,04	1.290.668,61	1.979.342,65
2 Giustizia	(+)	0,00	0,00	0,00
3 Ordine pubblico	(+)	72.840,49	48.000,00	120.840,49
4 Istruzione	(+)	236.317,24	9.000,00	245.317,24
5 Beni e attività culturali	(+)	27.170,00	5.000,00	32.170,00
6 Sport e tempo libero	(+)	72.210,00	20.000,00	92.210,00
7 Turismo	(+)	2.000,00	0,00	2.000,00
8 Territorio, abitazioni	(+)	23.500,00	42.703,64	66.203,64
9 Tutela ambiente	(+)	99.340,00	144.000,00	243.340,00
10 Trasporti	(+)	86.800,00	147.000,00	233.800,00
11 Soccorso civile	(+)	425,00	0,00	425,00
12 Sociale e famiglia	(+)	190.607,18	160.000,00	350.607,18
13 Salute	(+)	0,00	0,00	0,00
14 Sviluppo economico	(+)	8.000,00	5.000,00	13.000,00
15 Lavoro e formazione	(+)	0,00	0,00	0,00
16 Agricoltura e pesca	(+)	0,00	0,00	0,00
17 Energia	(+)	0,00	0,00	0,00
18 Relazioni con autonomie	(+)	0,00	0,00	0,00
19 Relazioni internazionali	(+)	0,00	0,00	0,00
20 Fondi e accantonamenti	(+)	137.320,00	0,00	137.320,00
50 Debito pubblico	(+)	22.019,00	0,00	22.019,00
60 Anticipazioni finanziarie	(+)	200.000,00	0,00	200.000,00
Programmazione teorica (al lordo FPV/U)		1.867.222,95	1.871.372,25	3.738.595,20

Previsioni per singola missione 2016

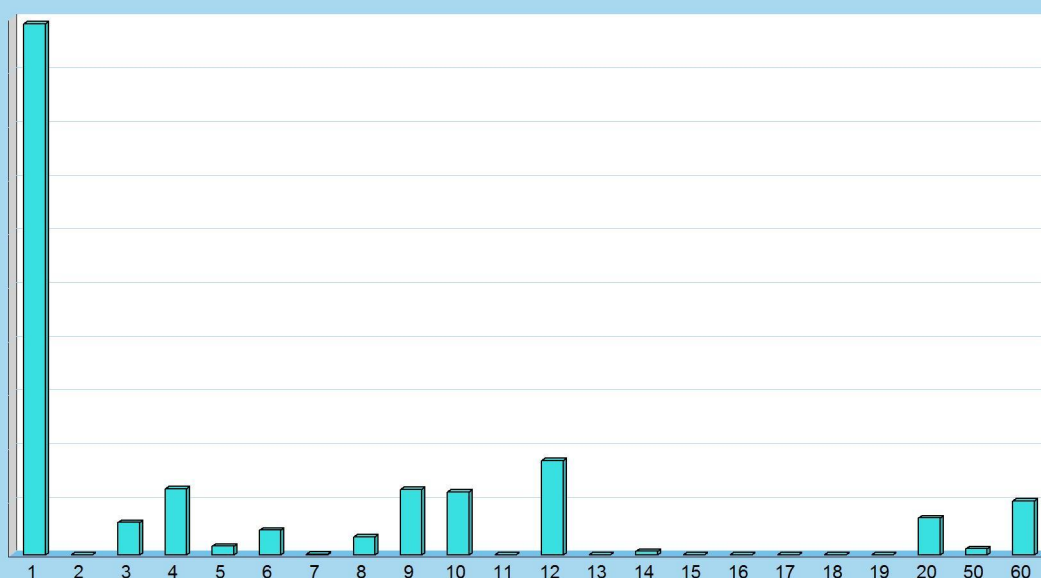

IMPEGNI FINALI DELLE SPESE PER MISSIONE

La situazione definitiva degli impegni

Ad inizio esercizio, il consiglio aveva approvato il DUP, e cioè il principale documento di pianificazione dell'attività futura. In questo contesto, erano stati identificati sia gli obiettivi generali del nuovo triennio che le risorse necessarie per il loro finanziamento. Il bilancio era stato suddiviso in programmi, poi raggruppati in missioni, a cui facevano capo i budget di spesa stanziati per rendere possibile la loro effettiva realizzazione. Nei mesi successivi, queste scelte si sono tradotte in attività di gestione che hanno comportato l'assunzione degli impegni di spesa. I prospetti riportano la situazione definitiva degli impegni per singola missione (aggregato di programmi) suddivisi nelle componenti destinate al funzionamento e agli interventi d'investimento.

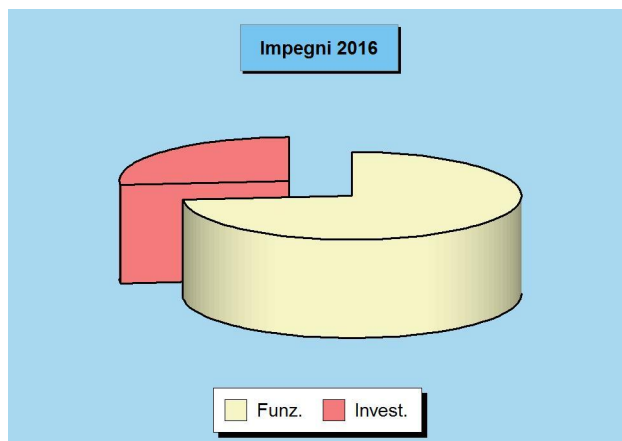

Parte "Funzionamento" delle Missioni - Impegni 2016

		Correnti	Rim.prestiti	Chiusura ant.	Funzionamento
1 Servizi generali	(+)	532.852,46	0,00	0,00	532.852,46
2 Giustizia	(+)	0,00	0,00	0,00	0,00
3 Ordine pubblico	(+)	65.003,75	0,00	0,00	65.003,75
4 Istruzione	(+)	203.732,85	0,00	0,00	203.732,85
5 Beni e attività culturali	(+)	20.062,80	0,00	0,00	20.062,80
6 Sport e tempo libero	(+)	56.521,45	0,00	0,00	56.521,45
7 Turismo	(+)	1.099,00	0,00	0,00	1.099,00
8 Territorio, abitazioni	(+)	17.748,36	0,00	0,00	17.748,36
9 Tutela ambiente	(+)	79.810,01	0,00	0,00	79.810,01
10 Trasporti	(+)	77.637,58	0,00	0,00	77.637,58
11 Soccorso civile	(+)	373,75	0,00	0,00	373,75
12 Sociale e famiglia	(+)	159.563,25	0,00	0,00	159.563,25
13 Salute	(+)	0,00	0,00	0,00	0,00
14 Sviluppo economico	(+)	7.540,44	0,00	0,00	7.540,44
15 Lavoro e formazione	(+)	0,00	0,00	0,00	0,00
16 Agricoltura e pesca	(+)	0,00	0,00	0,00	0,00
17 Energia	(+)	0,00	0,00	0,00	0,00
18 Relazioni con autonomie	(+)	0,00	0,00	0,00	0,00
19 Relazioni internazionali	(+)	0,00	0,00	0,00	0,00
20 Fondi e accantonamenti	(+)	0,00	0,00	0,00	0,00
50 Debito pubblico	(+)	6.245,65	14.772,15	0,00	21.017,80
60 Anticipazioni finanziarie	(+)	0,00	0,00	0,00	0,00
Impegni complessivi		1.228.191,35	14.772,15	0,00	1.242.963,50

Parte "Investimento" delle Missioni - Impegni 2016

		C/Capitale	Incr. att. fin.	Investimento
1 Servizi generali	(+)	111.910,31	0,00	111.910,31
2 Giustizia	(+)	0,00	0,00	0,00
3 Ordine pubblico	(+)	42.251,04	0,00	42.251,04
4 Istruzione	(+)	6.195,16	0,00	6.195,16
5 Beni e attività culturali	(+)	0,00	0,00	0,00
6 Sport e tempo libero	(+)	16.463,90	0,00	16.463,90
7 Turismo	(+)	0,00	0,00	0,00
8 Territorio, abitazioni	(+)	7.703,64	0,00	7.703,64
9 Tutela ambiente	(+)	102.867,26	0,00	102.867,26
10 Trasporti	(+)	136.817,02	0,00	136.817,02
11 Soccorso civile	(+)	0,00	0,00	0,00
12 Sociale e famiglia	(+)	23.828,53	0,00	23.828,53
13 Salute	(+)	0,00	0,00	0,00
14 Sviluppo economico	(+)	0,00	0,00	0,00
15 Lavoro e formazione	(+)	0,00	0,00	0,00
16 Agricoltura e pesca	(+)	0,00	0,00	0,00
17 Energia	(+)	0,00	0,00	0,00
18 Relazioni con autonomie	(+)	0,00	0,00	0,00
19 Relazioni internazionali	(+)	0,00	0,00	0,00
20 Fondi e accantonamenti	(+)	0,00	0,00	0,00
50 Debito pubblico	(+)	0,00	0,00	0,00
60 Anticipazioni finanziarie	(+)	0,00	0,00	0,00
Impegni complessivi		448.036,86	0,00	448.036,86

IMPEGNI PER FUNZIONAMENTO E INVESTIMENTO

La composizione della spesa impegnata

Lo stato di realizzazione degli impegni relativi a missioni e programmi dipende dalla composizione dell'intervento. Una forte componente di spesa per investimento non attuata per la mancata concessione del finanziamento, ad esempio, non indicherà alcun impegno producendo una apparente contrazione del grado di realizzazione. La stessa situazione si verifica quando la spesa già prevista e finanziata non è impegnata nell'esercizio ma è imputata in un anno diverso per effetto dalla mancata immediata esigibilità (FPV attivato). Negli argomenti che poi descriveranno lo stato di realizzazione della spesa per singola missione, infatti, l'impegno non sarà più accostato alla previsione ma al medesimo importo depurato dalla quota non impegnabile (al netto FPV/U).



Impegni delle spese per Missione 2016

		Funzionamento	Investimento	Tot. Impegnato
1 Servizi generali	(+)	532.852,46	111.910,31	644.762,77
2 Giustizia	(+)	0,00	0,00	0,00
3 Ordine pubblico	(+)	65.003,75	42.251,04	107.254,79
4 Istruzione	(+)	203.732,85	6.195,16	209.928,01
5 Beni e attività culturali	(+)	20.062,80	0,00	20.062,80
6 Sport e tempo libero	(+)	56.521,45	16.463,90	72.985,35
7 Turismo	(+)	1.099,00	0,00	1.099,00
8 Territorio, abitazioni	(+)	17.748,36	7.703,64	25.452,00
9 Tutela ambiente	(+)	79.810,01	102.867,26	182.677,27
10 Trasporti	(+)	77.637,58	136.817,02	214.454,60
11 Soccorso civile	(+)	373,75	0,00	373,75
12 Sociale e famiglia	(+)	159.563,25	23.828,53	183.391,78
13 Salute	(+)	0,00	0,00	0,00
14 Sviluppo economico	(+)	7.540,44	0,00	7.540,44
15 Lavoro e formazione	(+)	0,00	0,00	0,00
16 Agricoltura e pesca	(+)	0,00	0,00	0,00
17 Energia	(+)	0,00	0,00	0,00
18 Relazioni con autonomie	(+)	0,00	0,00	0,00
19 Relazioni internazionali	(+)	0,00	0,00	0,00
20 Fondi e accantonamenti	(+)	0,00	0,00	0,00
50 Debito pubblico	(+)	21.017,80	0,00	21.017,80
60 Anticipazioni finanziarie	(+)	0,00	0,00	0,00
		Impegni complessivi	1.242.963,50	448.036,86
				1.691.000,36

Impegni per singola missione 2016

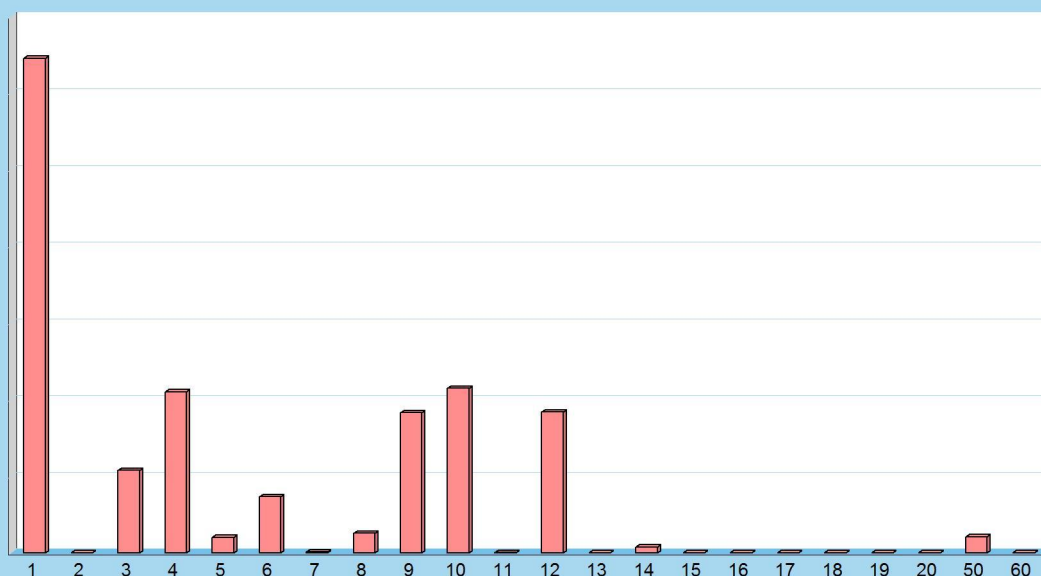

PAGAMENTI FINALI DELLE SPESE PER MISSIONE

La situazione finale dei pagamenti

L'impegno della spesa è solo il primo passo verso la realizzazione del progetto di acquisto di beni e servizi o di realizzazione dell'opera. Bisogna innanzi tutto notare che la velocità di pagamento della spesa, successiva all'assunzione dell'impegno, non dipende solo dalla rapidità dell'ente di portare a conclusione il procedimento amministrativo ma è anche influenzata da fattori esterni. I vincoli posti degli obiettivi di finanza pubblica o il ritardo nell'erogazione dei trasferimenti possono rallentare il normale decorso del procedimento. In generale, le spese di funzionamento hanno tempi di esborso più rapidi mentre quelle in C/capitale sono influenzate dal tipo di finanziamento e dalla velocità d'incasso del credito. Il prospetto riporta l'entità dei pagamenti per missione.

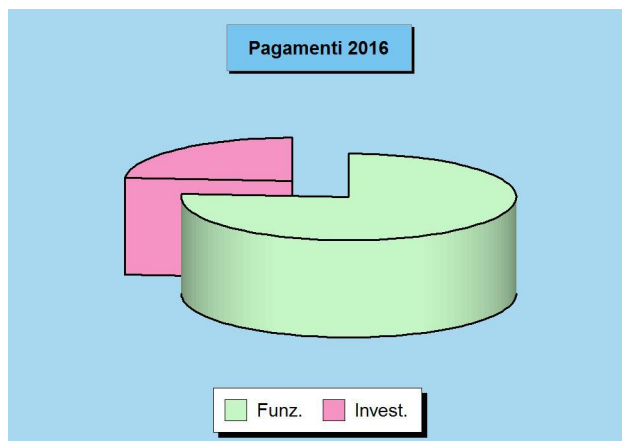

Parte "Funzionamento" delle Missioni - Pagamenti 2016

		Correnti	Rim.prestiti	Chiusura ant.	Funzionamento
1 Servizi generali	(+)	472.062,98	0,00	0,00	472.062,98
2 Giustizia	(+)	0,00	0,00	0,00	0,00
3 Ordine pubblico	(+)	39.641,56	0,00	0,00	39.641,56
4 Istruzione	(+)	175.437,27	0,00	0,00	175.437,27
5 Beni e attività culturali	(+)	19.141,88	0,00	0,00	19.141,88
6 Sport e tempo libero	(+)	28.520,91	0,00	0,00	28.520,91
7 Turismo	(+)	1.099,00	0,00	0,00	1.099,00
8 Territorio, abitazioni	(+)	13.318,87	0,00	0,00	13.318,87
9 Tutela ambiente	(+)	70.417,30	0,00	0,00	70.417,30
10 Trasporti	(+)	53.333,19	0,00	0,00	53.333,19
11 Soccorso civile	(+)	373,75	0,00	0,00	373,75
12 Sociale e famiglia	(+)	138.018,45	0,00	0,00	138.018,45
13 Salute	(+)	0,00	0,00	0,00	0,00
14 Sviluppo economico	(+)	7.285,75	0,00	0,00	7.285,75
15 Lavoro e formazione	(+)	0,00	0,00	0,00	0,00
16 Agricoltura e pesca	(+)	0,00	0,00	0,00	0,00
17 Energia	(+)	0,00	0,00	0,00	0,00
18 Relazioni con autonomie	(+)	0,00	0,00	0,00	0,00
19 Relazioni internazionali	(+)	0,00	0,00	0,00	0,00
20 Fondi e accantonamenti	(+)	0,00	0,00	0,00	0,00
50 Debito pubblico	(+)	6.245,65	14.772,15	0,00	21.017,80
60 Anticipazioni finanziarie	(+)	0,00	0,00	0,00	0,00
Pagamenti complessivi		1.024.896,56	14.772,15	0,00	1.039.668,71

Parte "Investimento" delle Missioni - Pagamenti 2016

		C/Capitale	Incr. att. fin.	Investimento
1 Servizi generali	(+)	101.819,19	0,00	101.819,19
2 Giustizia	(+)	0,00	0,00	0,00
3 Ordine pubblico	(+)	42.251,04	0,00	42.251,04
4 Istruzione	(+)	4.975,16	0,00	4.975,16
5 Beni e attività culturali	(+)	0,00	0,00	0,00
6 Sport e tempo libero	(+)	16.463,90	0,00	16.463,90
7 Turismo	(+)	0,00	0,00	0,00
8 Territorio, abitazioni	(+)	7.703,64	0,00	7.703,64
9 Tutela ambiente	(+)	33.867,26	0,00	33.867,26
10 Trasporti	(+)	111.817,02	0,00	111.817,02
11 Soccorso civile	(+)	0,00	0,00	0,00
12 Sociale e famiglia	(+)	5.126,21	0,00	5.126,21
13 Salute	(+)	0,00	0,00	0,00
14 Sviluppo economico	(+)	0,00	0,00	0,00
15 Lavoro e formazione	(+)	0,00	0,00	0,00
16 Agricoltura e pesca	(+)	0,00	0,00	0,00
17 Energia	(+)	0,00	0,00	0,00
18 Relazioni con autonomie	(+)	0,00	0,00	0,00
19 Relazioni internazionali	(+)	0,00	0,00	0,00
20 Fondi e accantonamenti	(+)	0,00	0,00	0,00
50 Debito pubblico	(+)	0,00	0,00	0,00
60 Anticipazioni finanziarie	(+)	0,00	0,00	0,00
Pagamenti complessivi		324.023,42	0,00	324.023,42

PAGAMENTI PER FUNZIONAMENTO E INVESTIMENTO

La composizione della spesa pagata

La legge individua i tempi di riferimento dei pagamenti effettuati a titolo di corrispettivo monetario per le transazioni commerciali che derivano da contratti tra imprese e PA e che comportano la consegna di merci o la prestazione di servizi contro il pagamento di un prezzo. L'ente, infatti, dovrebbe pagare i propri fornitori entro 30 giorni dalla data di ricevimento della fattura, termine che può essere allungato a 60 giorni con l'accordo scritto del creditore. È solo il caso di notare che nelle transazioni tra imprese private, è consentito alle parti di pattuire termini di pagamento superiori purché stabiliti per iscritto e non gravemente iniqui per il creditore, pena la nullità della clausola in deroga. I prospetti mostrano la composizione dei pagamenti per ciascuna missione.



Pagamenti delle spese per Missioni 2016

		Funzionamento	Investimento	Tot. Pagato
1 Servizi generali	(+)	472.062,98	101.819,19	573.882,17
2 Giustizia	(+)	0,00	0,00	0,00
3 Ordine pubblico	(+)	39.641,56	42.251,04	81.892,60
4 Istruzione	(+)	175.437,27	4.975,16	180.412,43
5 Beni e attività culturali	(+)	19.141,88	0,00	19.141,88
6 Sport e tempo libero	(+)	28.520,91	16.463,90	44.984,81
7 Turismo	(+)	1.099,00	0,00	1.099,00
8 Territorio, abitazioni	(+)	13.318,87	7.703,64	21.022,51
9 Tutela ambiente	(+)	70.417,30	33.867,26	104.284,56
10 Trasporti	(+)	53.333,19	111.817,02	165.150,21
11 Soccorso civile	(+)	373,75	0,00	373,75
12 Sociale e famiglia	(+)	138.018,45	5.126,21	143.144,66
13 Salute	(+)	0,00	0,00	0,00
14 Sviluppo economico	(+)	7.285,75	0,00	7.285,75
15 Lavoro e formazione	(+)	0,00	0,00	0,00
16 Agricoltura e pesca	(+)	0,00	0,00	0,00
17 Energia	(+)	0,00	0,00	0,00
18 Relazioni con autonomie	(+)	0,00	0,00	0,00
19 Relazioni internazionali	(+)	0,00	0,00	0,00
20 Fondi e accantonamenti	(+)	0,00	0,00	0,00
50 Debito pubblico	(+)	21.017,80	0,00	21.017,80
60 Anticipazioni finanziarie	(+)	0,00	0,00	0,00
		Pagamenti complessivi	1.039.668,71	324.023,42
				1.363.692,13

Pagamenti per singola missione 2016

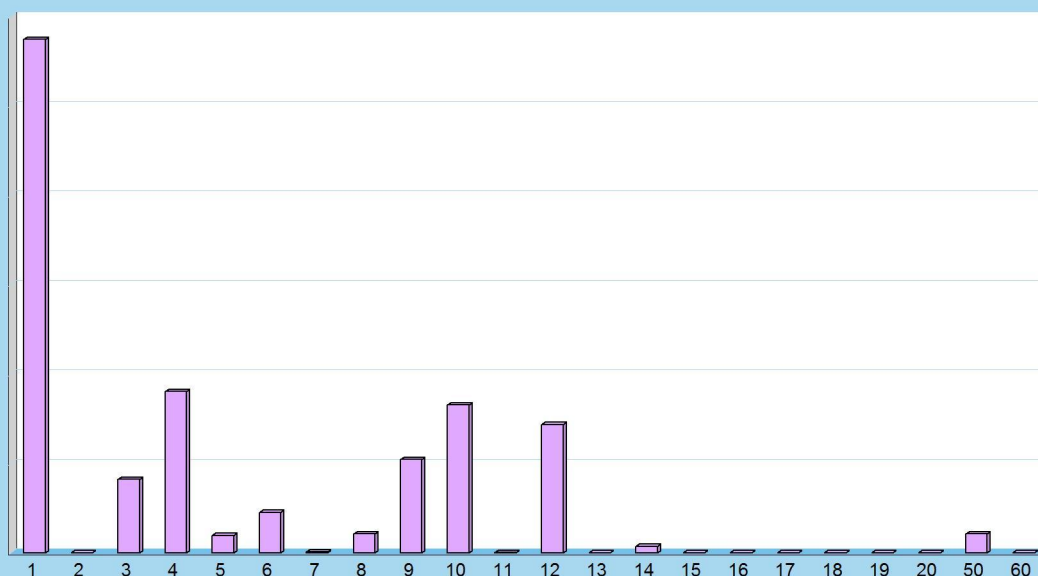

STATO DI REALIZZAZIONE DELLE SPESE PER MISSIONE

L'andamento degli impegni per missione

L'esito finanziario della programmazione è influenzato dai risultati conseguiti dalle componenti di ogni singola missione con i relativi programmi, e cioè il fabbisogno per il funzionamento, che comprende le spese correnti, la restituzione dei debiti e la chiusura delle anticipazioni, unitamente alle risorse per gli investimenti, che raggruppano le spese in C/capitale e l'incremento delle attività finanziarie. Si tratta di comparti che seguono modalità operative e regole molto diverse. Ad esempio, l'applicazione del principio di imputazione della spesa nell'esercizio in cui questa sarà esigibile richiede l'attivazione della tecnica del fondo pluriennale, con il conseguente stanziamento in uscita di altrettante poste denominate *Fondo pluriennale* (FPV/U) non soggette ad impegno e la formazione di altrettante economie (stanziamenti non impegnati). Il seguente prospetto, per neutralizzare questo fenomeno e rendere più veritiero il calcolo dello stato di realizzazione, riporta gli stanziamenti di spesa al netto dell'eventuale fondo pluriennale presente tra le uscite.

Stato di realizzazione effettivo (al netto FPV/U) delle spese per Missioni 2016

		Stanziamenti (+)	FPV/U (-)	Stanz. netti	Impegni	% Impegnato
Servizi generali	Funz.	688.674,04	51.642,58	637.031,46	532.852,46	77,37%
	Invest.	1.290.668,61	0,00	1.290.668,61	111.910,31	8,67%
Giustizia	Funz.	0,00	0,00	0,00	0,00	-
	Invest.	0,00	0,00	0,00	0,00	-
Ordine pubblico	Funz.	72.840,49	2.334,75	70.505,74	65.003,75	89,24%
	Invest.	48.000,00	0,00	48.000,00	42.251,04	88,02%
Istruzione	Funz.	236.317,24	1.272,41	235.044,83	203.732,85	86,21%
	Invest.	9.000,00	0,00	9.000,00	6.195,16	68,84%
Cultura	Funz.	27.170,00	0,00	27.170,00	20.062,80	73,84%
	Invest.	5.000,00	3.483,20	1.516,80	0,00	-
Sport	Funz.	72.210,00	0,00	72.210,00	56.521,45	78,27%
	Invest.	20.000,00	0,00	20.000,00	16.463,90	82,32%
Turismo	Funz.	2.000,00	0,00	2.000,00	1.099,00	54,95%
	Invest.	0,00	0,00	0,00	0,00	-
Territorio	Funz.	23.500,00	0,00	23.500,00	17.748,36	75,52%
	Invest.	42.703,64	0,00	42.703,64	7.703,64	18,04%
Tutela ambiente	Funz.	99.340,00	0,00	99.340,00	79.810,01	80,34%
	Invest.	144.000,00	12.259,76	131.740,24	102.867,26	71,44%
Trasporti	Funz.	86.800,00	0,00	86.800,00	77.637,58	89,44%
	Invest.	147.000,00	0,00	147.000,00	136.817,02	93,07%
Soccorso civile	Funz.	425,00	0,00	425,00	373,75	87,94%
	Invest.	0,00	0,00	0,00	0,00	-
Sociale e famiglia	Funz.	190.607,18	961,37	189.645,81	159.563,25	83,71%
	Invest.	160.000,00	136.171,47	23.828,53	23.828,53	14,89%
Salute	Funz.	0,00	0,00	0,00	0,00	-
	Invest.	0,00	0,00	0,00	0,00	-
Sviluppo economico	Funz.	8.000,00	0,00	8.000,00	7.540,44	94,26%
	Invest.	5.000,00	0,00	5.000,00	0,00	-
Lavoro e formazione	Funz.	0,00	0,00	0,00	0,00	-
	Invest.	0,00	0,00	0,00	0,00	-
Agricoltura e pesca	Funz.	0,00	0,00	0,00	0,00	-
	Invest.	0,00	0,00	0,00	0,00	-
Energia	Funz.	0,00	0,00	0,00	0,00	-
	Invest.	0,00	0,00	0,00	0,00	-
Relaz. con autonomie	Funz.	0,00	0,00	0,00	0,00	-
	Invest.	0,00	0,00	0,00	0,00	-
Relaz. internazionali	Funz.	0,00	0,00	0,00	0,00	-
	Invest.	0,00	0,00	0,00	0,00	-
Fondi	Funz.	137.320,00	0,00	137.320,00	0,00	-
	Invest.	0,00	0,00	0,00	0,00	-
Debito pubblico	Funz.	22.019,00	0,00	22.019,00	21.017,80	95,45%
	Invest.	0,00	0,00	0,00	0,00	-
Anticipazioni	Funz.	200.000,00	0,00	200.000,00	0,00	-
	Invest.	0,00	0,00	0,00	0,00	-

GRADO DI ULTIMAZIONE DELLE MISSIONI

L'andamento dei pagamenti per missione

Lo stato di realizzazione è forse l'indice più semplice per valutare l'efficacia della programmazione. La tabella precedente, infatti, forniva un'immagine immediata sul volume di risorse attivate nell'esercizio per finanziare le missioni. I dati della colonna degli impegni offrivano adeguate informazioni sul valore degli interventi assunti nel bilancio corrente e negli investimenti. Ma la contabilità espone anche un altro elemento, seppure di minor peso, che diventa utile per valutare l'andamento della gestione, e cioè il grado di ultimazione delle missioni, inteso come il rapporto tra gli impegni di spesa ed i relativi pagamenti effettuati nello stesso esercizio. In una congiuntura economica dove non è sempre facile disporre di liquidità, la velocità nei pagamenti è un indice della presenza o meno di questo elemento di possibile criticità. La capacità di ultimare il procedimento fino al completo pagamento delle obbligazioni può diventare, soprattutto per quanto riguarda la spesa corrente, un'informazione significativa.

Grado di ultimazione delle spese per Missioni 2016

		Stanz. netti	Impegni	Pagamenti	% Pagato
Servizi generali	Funz.	637.031,46	532.852,46	472.062,98	88,59%
	Invest.	1.290.668,61	111.910,31	101.819,19	90,98%
Giustizia	Funz.	0,00	0,00	0,00	-
	Invest.	0,00	0,00	0,00	-
Ordine pubblico	Funz.	70.505,74	65.003,75	39.641,56	60,98%
	Invest.	48.000,00	42.251,04	42.251,04	100,00%
Istruzione	Funz.	235.044,83	203.732,85	175.437,27	86,11%
	Invest.	9.000,00	6.195,16	4.975,16	80,31%
Cultura	Funz.	27.170,00	20.062,80	19.141,88	95,41%
	Invest.	1.516,80	0,00	0,00	-
Sport	Funz.	72.210,00	56.521,45	28.520,91	50,46%
	Invest.	20.000,00	16.463,90	16.463,90	100,00%
Turismo	Funz.	2.000,00	1.099,00	1.099,00	100,00%
	Invest.	0,00	0,00	0,00	-
Territorio	Funz.	23.500,00	17.748,36	13.318,87	75,04%
	Invest.	42.703,64	7.703,64	7.703,64	100,00%
Tutela ambiente	Funz.	99.340,00	79.810,01	70.417,30	88,23%
	Invest.	131.740,24	102.867,26	33.867,26	32,92%
Trasporti	Funz.	86.800,00	77.637,58	53.333,19	68,70%
	Invest.	147.000,00	136.817,02	111.817,02	81,73%
Soccorso civile	Funz.	425,00	373,75	373,75	100,00%
	Invest.	0,00	0,00	0,00	-
Sociale e famiglia	Funz.	189.645,81	159.563,25	138.018,45	86,50%
	Invest.	23.828,53	23.828,53	5.126,21	21,51%
Salute	Funz.	0,00	0,00	0,00	-
	Invest.	0,00	0,00	0,00	-
Sviluppo economico	Funz.	8.000,00	7.540,44	7.285,75	96,62%
	Invest.	5.000,00	0,00	0,00	-
Lavoro e formazione	Funz.	0,00	0,00	0,00	-
	Invest.	0,00	0,00	0,00	-
Agricoltura e pesca	Funz.	0,00	0,00	0,00	-
	Invest.	0,00	0,00	0,00	-
Energia	Funz.	0,00	0,00	0,00	-
	Invest.	0,00	0,00	0,00	-
Relaz. con autonomie	Funz.	0,00	0,00	0,00	-
	Invest.	0,00	0,00	0,00	-
Relaz. internazionali	Funz.	0,00	0,00	0,00	-
	Invest.	0,00	0,00	0,00	-
Fondi	Funz.	137.320,00	0,00	0,00	-
	Invest.	0,00	0,00	0,00	-
Debito pubblico	Funz.	22.019,00	21.017,80	21.017,80	100,00%
	Invest.	0,00	0,00	0,00	-
Anticipazioni	Funz.	200.000,00	0,00	0,00	-
	Invest.	0,00	0,00	0,00	-

SERVIZI GENERALI E ISTITUZIONALI

Missione 01 e relativi programmi

Rientrano nelle finalità di questa missione, articolata in programmi, gli interventi di amministrazione e per il funzionamento dei servizi generali, dei servizi statistici e informativi, delle attività di sviluppo in un'ottica di *governance* e partenariato, compresa la comunicazione istituzionale. Appartengono alla missione gli obiettivi di amministrazione, funzionamento e supporto agli organi esecutivi e legislativi, l'amministrazione e il corretto funzionamento dei servizi di pianificazione economica e delle attività per gli affari e i servizi finanziari e fiscali, compresa la gestione del personale. I prospetti seguenti, con i grafici accostati, mostrano la situazione aggiornata dello stanziamento destinato alla missione insieme al relativo stato di realizzazione e grado di ultimazione.

In particolare, per quanto attiene alle spese di investimento si evidenzia:

- Si è provveduto alla manutenzione straordinaria della copertura degli immobili di proprietà comunale per €. 48.989,00;
- Si è provveduto all'aggiornamento completo dei software applicativi al fine di adeguare gli stessi alla normativa vigente.
- lo scostamento tra la stanziamento di bilancio e la somma impegnata deriva principalmente dal mancato finanziamento del progetto di manutenzione del "Palazzo Cagnola".



Composizione contabile della Missione 2016

Previsioni di competenza		Funzionam.	Investim.	Totale
Correnti	(+)	688.674,04	-	
In conto capitale	(+)	-	1.290.668,61	
Attività finanziarie	(+)	-	0,00	
Rimborso prestiti	(+)	0,00	-	
Chiusura anticipazioni	(+)	0,00	-	
Totale (al lordo FPV)	(+)	688.674,04	1.290.668,61	1.979.342,65
FPV per spese correnti (FPV/U)	(-)	51.642,58	-	
FPV per spese in C/cap (FPV/U)	(-)	-	0,00	
Programmazione effettiva		637.031,46	1.290.668,61	1.927.700,07

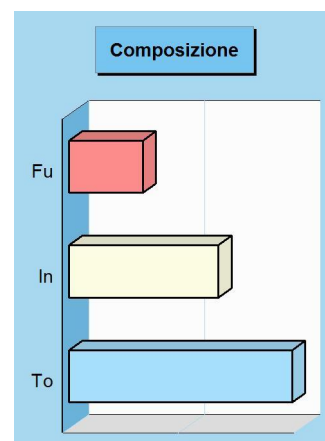

Stato di realizzazione della Missione 2016

Destinazione della spesa		Stanzamenti	Impegni	% Impegnato
Correnti	(+)	688.674,04	532.852,46	
In conto capitale	(+)	1.290.668,61	111.910,31	
Attività finanziarie	(+)	0,00	0,00	
Rimborso prestiti	(+)	0,00	0,00	
Chiusura anticipazioni	(+)	0,00	0,00	
Totale (al lordo FPV)	(+)	1.979.342,65	644.762,77	32,57%
FPV per spese correnti (FPV/U)	(-)	51.642,58	-	
FPV per spese in C/cap (FPV/U)	(-)	0,00	-	
Programmazione effettiva		1.927.700,07	644.762,77	33,45%

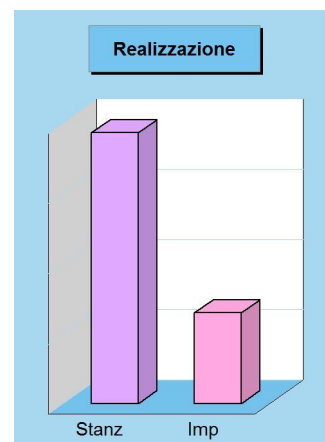

Grado di ultimazione della Missione 2016

Destinazione della spesa		Impegni	Pagamenti	% Pagato
Correnti (+)		532.852,46	472.062,98	
In conto capitale (+)		111.910,31	101.819,19	
Attività finanziarie (+)		0,00	0,00	
Rimborso prestiti (+)		0,00	0,00	
Chiusura anticipazioni (+)		0,00	0,00	
Totale (al lordo FPV) (+)		644.762,77	573.882,17	89,01%
FPV per spese correnti (FPV/U) (-)		-	-	
FPV per spese in C/cap (FPV/U) (-)		-	-	
Programmazione effettiva		644.762,77	573.882,17	89,01%

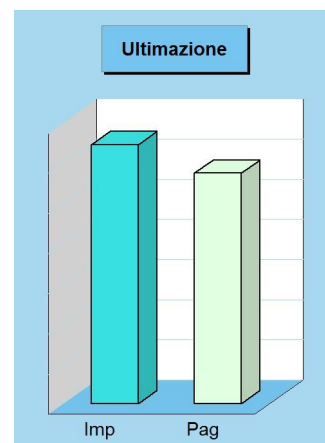
**Composizione contabile dei Programmi 2016**

Previsioni di competenza		Funzionam.	Investim.	Totale
101 Organi istituzionali (+)		21.826,00	0,00	21.826,00
102 Segreteria generale (+)		247.026,93	44.198,61	291.225,54
103 Gestione finanziaria (+)		140.897,71	0,00	140.897,71
104 Tributi e servizi fiscali (+)		103.560,62	0,00	103.560,62
105 Demanio e patrimonio (+)		35.149,00	1.230.470,00	1.265.619,00
106 Ufficio tecnico (+)		98.918,71	16.000,00	114.918,71
107 Anagrafe e stato civile (+)		41.295,07	0,00	41.295,07
108 Sistemi informativi (+)		0,00	0,00	0,00
109 Assistenza ad enti locali (+)		0,00	0,00	0,00
110 Risorse umane (+)		0,00	0,00	0,00
111 Altri servizi generali (+)		0,00	0,00	0,00
Totale (al lordo FPV) (+)		688.674,04	1.290.668,61	1.979.342,65
FPV per spese correnti (FPV/U) (-)		51.642,58	-	
FPV per spese in C/cap (FPV/U) (-)		-	0,00	
Programmazione effettiva		637.031,46	1.290.668,61	1.927.700,07

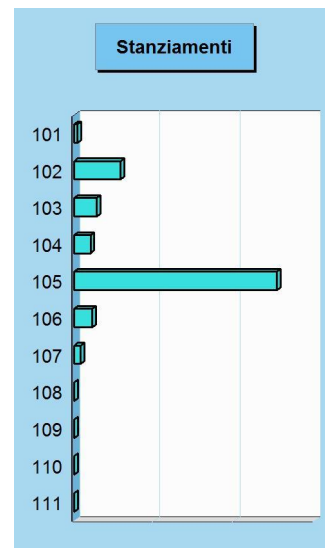
**Stato di realizzazione dei Programmi 2016**

Destinazione della spesa		Stanziamenti	Impegni	% Impegnato
101 Organi istituzionali (+)		21.826,00	21.262,60	97,42%
102 Segreteria generale (+)		291.225,54	205.875,98	70,69%
103 Gestione finanziaria (+)		140.897,71	119.491,68	84,81%
104 Tributi e servizi fiscali (+)		103.560,62	74.006,18	71,46%
105 Demanio e patrimonio (+)		1.265.619,00	111.383,65	8,80%
106 Ufficio tecnico (+)		114.918,71	80.295,62	69,87%
107 Anagrafe e stato civile (+)		41.295,07	32.447,06	78,57%
108 Sistemi informativi (+)		0,00	0,00	0,00%
109 Assistenza ad enti locali (+)		0,00	0,00	0,00%
110 Risorse umane (+)		0,00	0,00	0,00%
111 Altri servizi generali (+)		0,00	0,00	0,00%
Totale (al lordo FPV) (+)		1.979.342,65	644.762,77	32,57%
FPV per spese correnti (FPV/U) (-)		51.642,58	-	
FPV per spese in C/cap (FPV/U) (-)		0,00	-	
Programmazione effettiva		1.927.700,07	644.762,77	33,45%

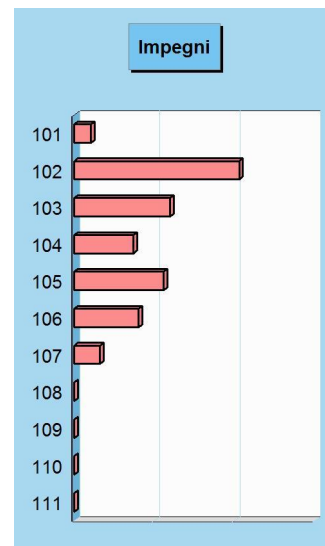

Grado di ultimazione dei Programmi 2016

Destinazione della spesa		Impegni	Pagamenti	% Pagato
101 Organi istituzionali	(+)	21.262,60	12.018,47	56,52%
102 Segreteria generale	(+)	205.875,98	170.216,67	82,68%
103 Gestione finanziaria	(+)	119.491,68	116.560,44	97,55%
104 Tributi e servizi fiscali	(+)	74.006,18	61.443,18	83,02%
105 Demanio e patrimonio	(+)	111.383,65	103.189,69	92,64%
106 Ufficio tecnico	(+)	80.295,62	78.526,66	97,80%
107 Anagrafe e stato civile	(+)	32.447,06	31.927,06	98,40%
108 Sistemi informativi	(+)	0,00	0,00	0,00%
109 Assistenza ad enti locali	(+)	0,00	0,00	0,00%
110 Risorse umane	(+)	0,00	0,00	0,00%
111 Altri servizi generali	(+)	0,00	0,00	0,00%
Totale (al lordo FPV) (+)		644.762,77	573.882,17	89,01%
FPV per spese correnti (FPV/U)	(-)	-	-	
FPV per spese in C/cap (FPV/U)	(-)	-	-	
Programmazione effettiva		644.762,77	573.882,17	89,01%

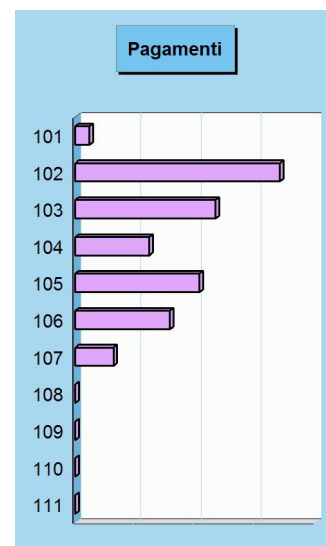

ORDINE PUBBLICO E SICUREZZA

Missione 03 e relativi programmi

L'attività di programmazione connessa all'esercizio di questa missione è legata all'esercizio delle attribuzioni di amministrazione e funzionamento delle attività collegate all'ordine pubblico e alla sicurezza a livello locale, alla polizia locale, commerciale ed amministrativa. Sono incluse in questo contesto le attività di supporto alla programmazione, al coordinamento e al monitoraggio delle relative politiche, oltre le forme di collaborazione con altre forze di polizia presenti sul territorio. Le competenze della polizia locale consistono nella attivazione di servizi e provvedimenti destinati alla difesa degli interessi pubblici meritevoli di tutela. I prospetti mostrano lo stanziamento aggiornato della missione con il relativo stato di realizzazione e grado d'ultimazione.

L'Ente partecipando al bando sulla sicurezza urbana, finanziato da Regione Lombardia, ha ottenuto il finanziamento di €. 38.000,00 che ha permesso l'implementazione dell'impianto di video sorveglianza con apparecchiature dedicate al controllo degli accessi attraverso il rilevamento delle targhe dei veicoli in transito.

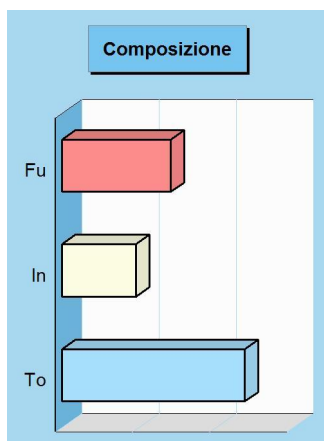

Composizione contabile della Missione 2016

Previsioni di competenza		Funzionam.	Investim.	Totale
Correnti	(+)	72.840,49	-	
In conto capitale	(+)	-	48.000,00	
Attività finanziarie	(+)	-	0,00	
Rimborso prestiti	(+)	0,00	-	
Chiusura anticipazioni	(+)	0,00	-	
Totale (al lordo FPV)	(+)	72.840,49	48.000,00	120.840,49
FPV per spese correnti (FPV/U)	(-)	2.334,75	-	
FPV per spese in C/cap (FPV/U)	(-)	-	0,00	
Programmazione effettiva		70.505,74	48.000,00	118.505,74

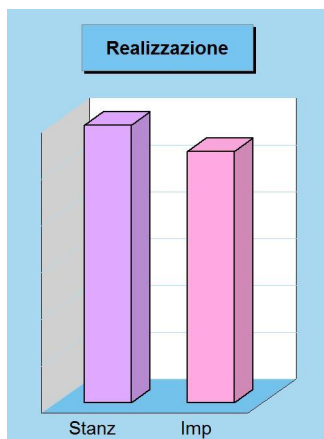

Stato di realizzazione della Missione 2016

Destinazione della spesa		Stanziamenti	Impegni	% Impegnato
Correnti	(+)	72.840,49	65.003,75	
In conto capitale	(+)	48.000,00	42.251,04	
Attività finanziarie	(+)	0,00	0,00	
Rimborso prestiti	(+)	0,00	0,00	
Chiusura anticipazioni	(+)	0,00	0,00	
Totale (al lordo FPV)	(+)	120.840,49	107.254,79	88,76
FPV per spese correnti (FPV/U)	(-)	2.334,75	-	
FPV per spese C/cap (FPV/U)	(-)	0,00	-	
Programmazione effettiva		118.505,74	107.254,79	90,51

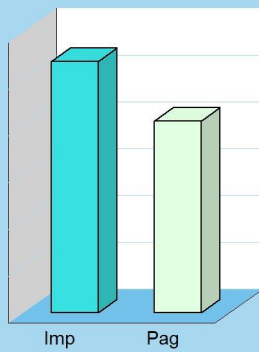
Ultimazione**Grado di ultimazione della Missione 2016**

Destinazione della spesa		Impegni	Pagamenti	% Pagato
Correnti	(+)	65.003,75	39.641,56	
In conto capitale	(+)	42.251,04	42.251,04	
Attività finanziarie	(+)	0,00	0,00	
Rimborso prestiti	(+)	0,00	0,00	
Chiusura anticipazioni	(+)	0,00	0,00	
Totale (al lordo FPV) (+)		107.254,79	81.892,60	76,35
FPV per spese correnti (FPV/U)	(-)	-	-	
FPV per spese C/cap (FPV/U)	(-)	-	-	
Programmazione effettiva		107.254,79	81.892,60	76,35

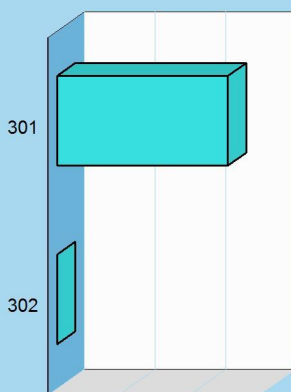
Stanziameti**Composizione contabile dei Programmi 2016**

Previsioni di competenza		Funzionam.	Investim.	Totale
301 Polizia locale e amministrativa	(+)	72.840,49	48.000,00	120.840,49
302 Sicurezza urbana	(+)	0,00	0,00	0,00
Totale (al lordo FPV) (+)		72.840,49	48.000,00	120.840,49
FPV per spese correnti (FPV/U)	(-)	2.334,75	-	
FPV per spese in C/cap (FPV/U)	(-)	-	0,00	
Programmazione effettiva		70.505,74	48.000,00	118.505,74

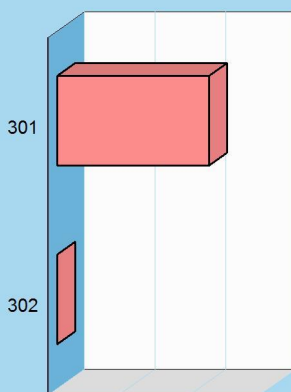
Impegni**Stato di realizzazione dei Programmi 2016**

Destinazione della spesa		Stanziameti	Impegni	% Impegnato
301 Polizia locale e amministrativa	(+)	120.840,49	107.254,79	88,76%
302 Sicurezza urbana	(+)	0,00	0,00	0,00%
Totale (al lordo FPV) (+)		120.840,49	107.254,79	88,76%
FPV per spese correnti (FPV/U)	(-)	2.334,75	-	
FPV per spese in C/cap (FPV/U)	(-)	0,00	-	
Programmazione effettiva		118.505,74	107.254,79	90,51%

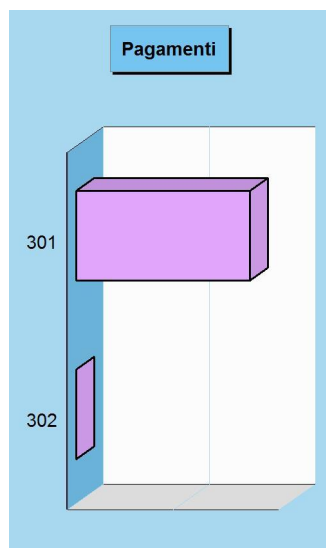
**Grado di ultimazione dei Programmi 2016**

Destinazione della spesa		Impegni	Pagamenti	% Pagato
301 Polizia locale e amministrativa	(+)	107.254,79	81.892,60	76,35%
302 Sicurezza urbana	(+)	0,00	0,00	0,00%

Totale (al lordo FPV) (+)		107.254,79	81.892,60	76,35%
FPV per spese correnti (FPV/U)	(-)	-	-	
FPV per spese in C/cap (FPV/U)	(-)	-	-	
Programmazione effettiva		107.254,79	81.892,60	76,35%

ISTRUZIONE E DIRITTO ALLO STUDIO

Missione 04 e relativi programmi

La programmazione in tema di diritto allo studio abbraccia il funzionamento e l'erogazione di istruzione di qualunque ordine e grado per l'obbligo formativo e dei vari servizi connessi, come l'assistenza scolastica, il trasporto e la refezione, ivi inclusi gli interventi per l'edilizia scolastica e l'edilizia residenziale per il diritto allo studio. Sono incluse in questo contesto anche le attività di supporto alla programmazione, al coordinamento e al monitoraggio delle politiche per l'istruzione. Si tratta, pertanto, di ambiti operativi finalizzati a rendere effettivo il diritto allo studio. I prospetti di seguito riportati, con i corrispondenti grafici, mostrano la situazione aggiornata dello stanziamento destinato alla missione insieme al relativo stato di realizzazione e grado di ultimazione.

Fin dall'inizio mandato, questa amministrazione ha privilegiato l'attenzione al plesso scolastico come contributo al futuro dei giovani cittadini di Ozzero.

La strategia è molto semplice: un piano concordato annualmente con la direzione scolastica e una attenzione a cogliere opportunità che si presentino strada facendo.

Così ricordiamo: progetto estivo concordato con oratorio, studio costante della logistica e mobilità, presentazione in slides concordata con direzione per promuovere il plesso, patrocinio e stimolo di programmi educativi ma coinvolgenti quali Regole del Traffico con Polizia Locale e Approccio corretto con i cani insieme ad addestratore internazionale, interventi WiFi.

Al fine di mantenere la qualità dell'offerta formativa delle scuole presenti sul territorio, sono stati garantiti tutti i servizi richiesti dagli utenti, nonostante il limitato numero di studenti.

Si è provveduto, inoltre, all'acquisto di mobili ed attrezzature per le aule didattiche.



Composizione contabile della Missione 2016

Previsioni di competenza		Funzionam.	Investim.	Totale
Correnti	(+)	236.317,24	-	
In conto capitale	(+)	-	9.000,00	
Attività finanziarie	(+)	-	0,00	
Rimborso prestiti	(+)	0,00	-	
Chiusura anticipazioni	(+)	0,00	-	
Totale (al lordo FPV) (+)		236.317,24	9.000,00	245.317,24
FPV per spese correnti (FPV/U) (-)		1.272,41	-	
FPV per spese in C/cap (FPV/U) (-)		-	0,00	
Programmazione effettiva		235.044,83	9.000,00	244.044,83

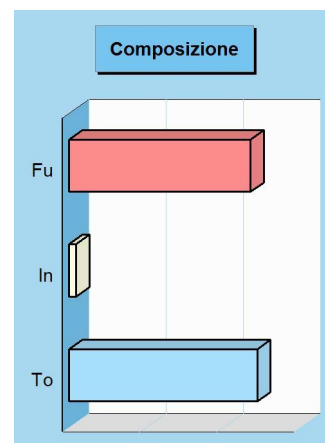

Stato di realizzazione della Missione 2016

Destinazione della spesa		Stanzamenti	Impegni	% Impegnato
Correnti	(+)	236.317,24	203.732,85	
In conto capitale	(+)	9.000,00	6.195,16	
Attività finanziarie	(+)	0,00	0,00	
Rimborso prestiti	(+)	0,00	0,00	
Chiusura anticipazioni	(+)	0,00	0,00	
Totale (al lordo FPV) (+)		245.317,24	209.928,01	85,57%
FPV per spese correnti (FPV/U) (-)		1.272,41	-	
FPV per spese in C/cap (FPV/U) (-)		0,00	-	
Programmazione effettiva		244.044,83	209.928,01	86,02%

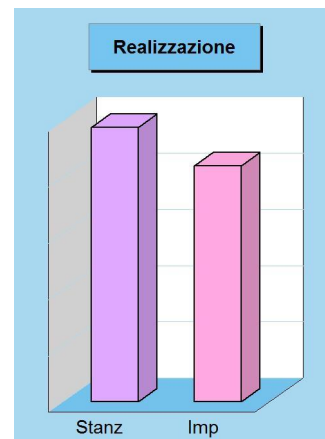

Grado di ultimazione della Missione 2016

Destinazione della spesa		Impegni	Pagamenti	% Pagato
Correnti	(+)	203.732,85	175.437,27	
In conto capitale	(+)	6.195,16	4.975,16	
Attività finanziarie	(+)	0,00	0,00	
Rimborso prestiti	(+)	0,00	0,00	
Chiusura anticipazioni	(+)	0,00	0,00	
Totale (al lordo FPV)	(+)	209.928,01	180.412,43	85,94%
FPV per spese correnti (FPV/U)	(-)	-	-	
FPV per spese in C/cap (FPV/U)	(-)	-	-	
Programmazione effettiva		209.928,01	180.412,43	85,94%

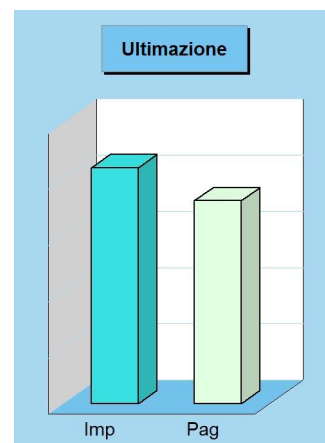
**Composizione contabile dei Programmi 2016**

Previsioni di competenza		Funzionam.	Investim.	Totale
401 Istruzione prescolastica	(+)	18.025,00	0,00	18.025,00
402 Altri ordini di istruzione	(+)	0,00	5.000,00	5.000,00
404 Istruzione universitaria	(+)	0,00	0,00	0,00
405 Istruzione tecnica superiore	(+)	0,00	0,00	0,00
406 Servizi ausiliari all'istruzione	(+)	193.142,24	4.000,00	197.142,24
407 Diritto allo studio	(+)	25.150,00	0,00	25.150,00
Totale (al lordo FPV)	(+)	236.317,24	9.000,00	245.317,24
FPV per spese correnti (FPV/U)	(-)	1.272,41	-	
FPV per spese in C/cap (FPV/U)	(-)	-	0,00	
Programmazione effettiva		235.044,83	9.000,00	244.044,83

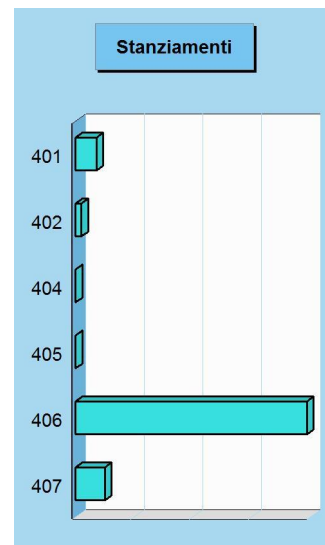
**Stato di realizzazione dei Programmi 2016**

Destinazione della spesa		Stanziamenti	Impegni	% Impegnato
401 Istruzione prescolastica	(+)	18.025,00	15.749,27	87,37%
402 Altri ordini di istruzione	(+)	5.000,00	4.975,16	99,50%
404 Istruzione universitaria	(+)	0,00	0,00	0,00%
405 Istruzione tecnica superiore	(+)	0,00	0,00	0,00%
406 Servizi ausiliari all'istruzione	(+)	197.142,24	167.658,89	85,04%
407 Diritto allo studio	(+)	25.150,00	21.544,69	85,66%
Totale (al lordo FPV)	(+)	245.317,24	209.928,01	85,57%
FPV per spese correnti (FPV/U)	(-)	1.272,41	-	
FPV per spese in C/cap (FPV/U)	(-)	0,00	-	
Programmazione effettiva		244.044,83	209.928,01	86,02%

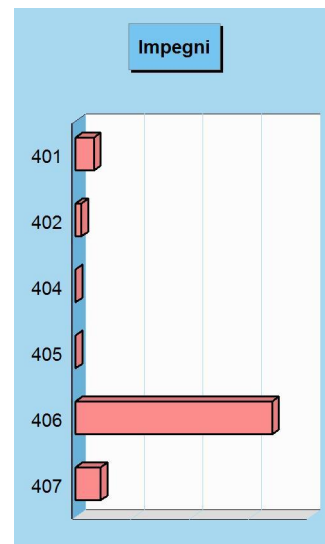

Grado di ultimazione dei Programmi 2016

Destinazione della spesa		Impegni	Pagamenti	% Pagato
401 Istruzione prescolastica	(+)	15.749,27	10.928,17	69,39%
402 Altri ordini di istruzione	(+)	4.975,16	4.975,16	100,00%
404 Istruzione universitaria	(+)	0,00	0,00	0,00%
405 Istruzione tecnica superiore	(+)	0,00	0,00	0,00%
406 Servizi ausiliari all'istruzione	(+)	167.658,89	150.948,51	90,03%
407 Diritto allo studio	(+)	21.544,69	13.560,59	62,94%
Totale (al lordo FPV) (+)		209.928,01	180.412,43	85,94%
FPV per spese correnti (FPV/U)	(-)	-	-	
FPV per spese in C/cap (FPV/U)	(-)	-	-	
Programmazione effettiva		209.928,01	180.412,43	85,94%

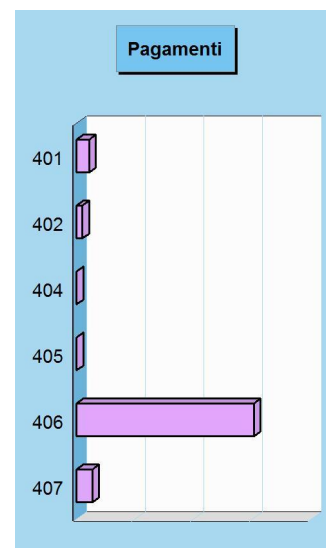

VALORIZZAZIONE BENI E ATTIV. CULTURALI

Missione 05 e relativi programmi

Appartengono alla missione, suddivisa nei corrispondenti programmi, l'amministrazione e il funzionamento delle prestazioni di tutela e sostegno, di ristrutturazione e manutenzione, dei beni di interesse storico, artistico e culturale e del patrimonio archeologico e architettonico. Rientrano nel campo l'amministrazione, il funzionamento e l'erogazione di servizi culturali, con il sostegno alle strutture e attività culturali non finalizzate al turismo, incluso quindi il supporto alla programmazione, al coordinamento e al monitoraggio delle relative politiche. I prospetti seguenti, con i corrispondenti grafici, mostrano la situazione aggiornata dello stanziamento destinato alla missione insieme al relativo stato di realizzazione e il grado di ultimazione.

E' in atto un progetto di riqualificazione dei locali della biblioteca con l'acquisto di arredi e riordino del patrimonio librario.

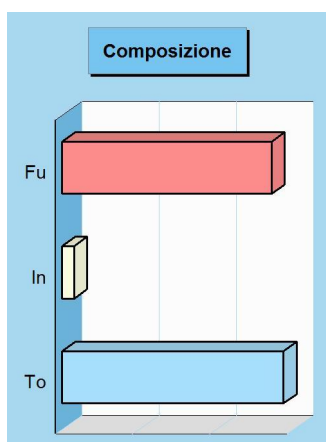

Composizione contabile della Missione 2016

Previsioni di competenza		Funzionam.	Investim.	Totale
Correnti	(+)	27.170,00	-	
In conto capitale	(+)	-	5.000,00	
Attività finanziarie	(+)	-	0,00	
Rimborso prestiti	(+)	0,00	-	
Chiusura anticipazioni	(+)	0,00	-	
Totale (al lordo FPV)	(+)	27.170,00	5.000,00	32.170,00
FPV per spese correnti (FPV/U)	(-)	0,00	-	
FPV per spese in C/cap (FPV/U)	(-)	-	3.483,20	
Programmazione effettiva		27.170,00	1.516,80	28.686,80

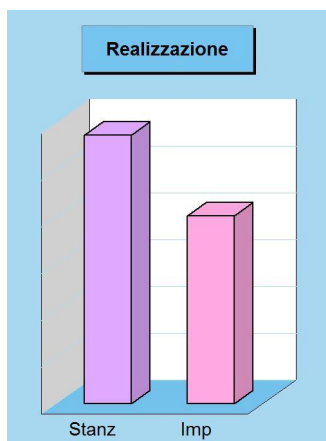

Stato di realizzazione della Missione 2016

Destinazione della spesa		Stanzamenti	Impegni	% Impegnato
Correnti	(+)	27.170,00	20.062,80	
In conto capitale	(+)	5.000,00	0,00	
Attività finanziarie	(+)	0,00	0,00	
Rimborso prestiti	(+)	0,00	0,00	
Chiusura anticipazioni	(+)	0,00	0,00	
Totale (al lordo FPV)	(+)	32.170,00	20.062,80	62,36
FPV per spese correnti (FPV/U)	(-)	0,00	-	
FPV per spese in C/cap (FPV/U)	(-)	3.483,20	-	
Programmazione effettiva		28.686,80	20.062,80	69,94

Grado di ultimazione della Missione 2016

Destinazione della spesa		Impegni	Pagamenti	% Pagato
Correnti	(+)	20.062,80	19.141,88	
In conto capitale	(+)	0,00	0,00	
Attività finanziarie	(+)	0,00	0,00	
Rimborso prestiti	(+)	0,00	0,00	
Chiusura anticipazioni	(+)	0,00	0,00	
Totale (al lordo FPV)	(+)	20.062,80	19.141,88	95,41
FPV per spese correnti (FPV/U)	(-)	-	-	
FPV per spese in C/cap (FPV/U)	(-)	-	-	
Programmazione effettiva		20.062,80	19.141,88	95,41

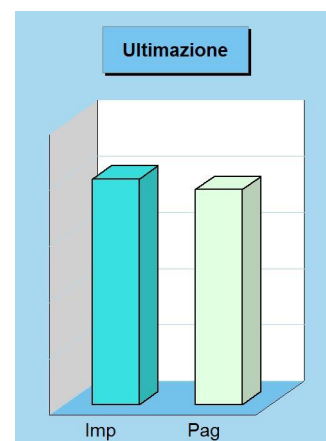

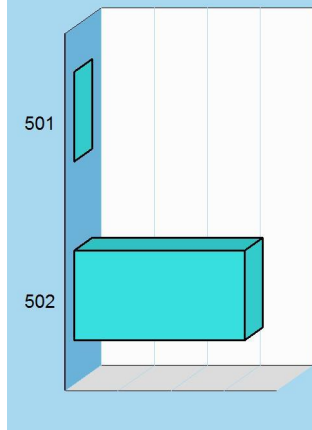
Stanziamenti**Composizione contabile dei Programmi 2016**

Previsioni di competenza		Funzionam.	Investim.	Totale
501 Beni di interesse storico	(+)	0,00	0,00	0,00
502 Cultura e interventi culturali	(+)	27.170,00	5.000,00	32.170,00

Totale (al lordo FPV) (+)		27.170,00	5.000,00	32.170,00
FPV per spese correnti (FPV/U)	(-)	0,00	-	
FPV per spese in C/cap (FPV/U)	(-)	-	3.483,20	
Programmazione effettiva		27.170,00	1.516,80	28.686,80

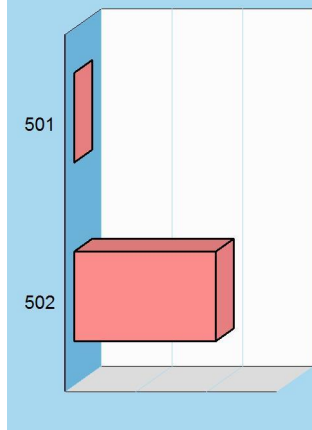
Impegni**Stato di realizzazione dei Programmi 2016**

Destinazione della spesa		Stanziamenti	Impegni	% Impegnato
501 Beni di interesse storico	(+)	0,00	0,00	0,00%
502 Cultura e interventi culturali	(+)	32.170,00	20.062,80	62,36%

Totale (al lordo FPV) (+)		32.170,00	20.062,80	62,36%
FPV per spese correnti (FPV/U)	(-)	0,00	-	
FPV per spese in C/cap (FPV/U)	(-)	3.483,20	-	
Programmazione effettiva		28.686,80	20.062,80	69,94%

Grado di ultimazione dei Programmi 2016

Destinazione della spesa		Impegni	Pagamenti	% Pagato
501 Beni di interesse storico	(+)	0,00	0,00	0,00%
502 Cultura e interventi culturali	(+)	20.062,80	19.141,88	95,41%

Totale (al lordo FPV) (+)		20.062,80	19.141,88	95,41%
FPV per spese correnti (FPV/U)	(-)	-	-	
FPV per spese in C/cap (FPV/U)	(-)	-	-	
Programmazione effettiva		20.062,80	19.141,88	95,41%

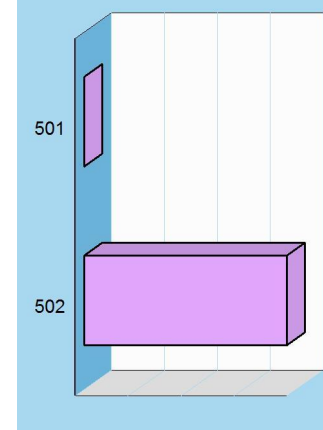
Pagamenti

POLITICA GIOVANILE, SPORT E TEMPO LIBERO

Missione 06 e relativi programmi

Le funzioni esercitate nel campo sportivo e ricreativo riguardano la gestione dell'impiantistica sportiva in tutti i suoi aspetti, che vanno dalla costruzione e manutenzione degli impianti e delle attrezzature alla concreta gestione operativa dei servizi attivati. Queste attribuzioni si estendono fino a ricomprendervi l'organizzazione diretta o l'intervento contributivo nelle manifestazioni a carattere sportivo o ricreativo. Appartengono a questo genere di missione, pertanto, l'amministrazione e funzionamento di attività sportive, ricreative e per i giovani, incluse la fornitura di servizi sportivi e ricreativi. I prospetti, con i corrispondenti grafici, mostrano la situazione aggiornata dello stanziamento destinato alla missione insieme al relativo stato di realizzazione e grado di ultimazione.

In un'ottica di razionalizzazione dei costi di gestione, sono stati sostituiti i corpi illuminanti della Palestra, che uniti al puntuale controllo dell'impianto di riscaldamento hanno consentito un considerevole risparmio di energia elettrica e metano.

Si è provveduto, inoltre, ad effettuare lavori di manutenzione straordinaria alla copertura del locale spogliatoi e alla sostituzione dei vetri danneggiati da atti vandalici.

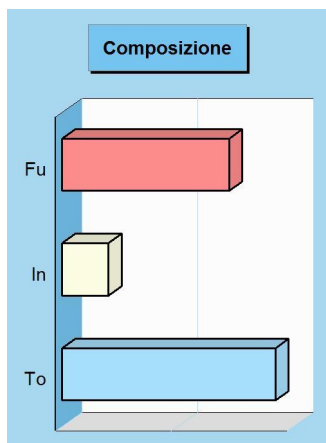

Composizione contabile della Missione 2016

Previsioni di competenza		Funzionam.	Investim.	Totale
Correnti	(+)	72.210,00	-	
In conto capitale	(+)	-	20.000,00	
Attività finanziarie	(+)	-	0,00	
Rimborso prestiti	(+)	0,00	-	
Chiusura anticipazioni	(+)	0,00	-	
Totale (al lordo FPV)	(+)	72.210,00	20.000,00	92.210,00
FPV per spese correnti (FPV/U)	(-)	0,00	-	
FPV per spese in C/cap (FPV/U)	(-)	-	0,00	
Programmazione effettiva		72.210,00	20.000,00	92.210,00

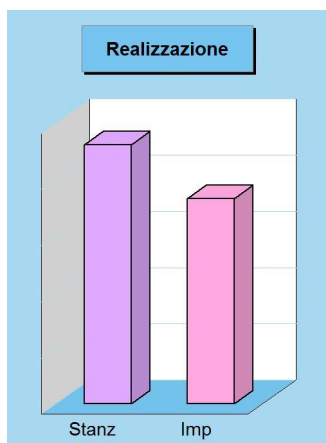

Stato di realizzazione della Missione 2016

Destinazione della spesa		Stanzamenti	Impegni	% Impegnato
Correnti	(+)	72.210,00	56.521,45	
In conto capitale	(+)	20.000,00	16.463,90	
Attività finanziarie	(+)	0,00	0,00	
Rimborso prestiti	(+)	0,00	0,00	
Chiusura anticipazioni	(+)	0,00	0,00	
Totale (al lordo FPV)	(+)	92.210,00	72.985,35	79,15
FPV per spese correnti (FPV/U)	(-)	0,00	-	
FPV per spese C/cap (FPV/U)	(-)	0,00	-	
Programmazione effettiva		92.210,00	72.985,35	79,15

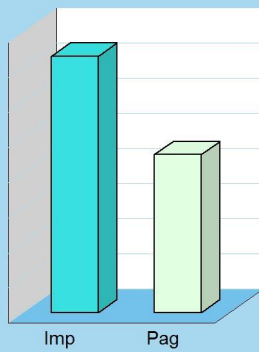
Ultimazione**Grado di ultimazione della Missione 2016**

Destinazione della spesa		Impegni	Pagamenti	% Pagato
Correnti	(+)	56.521,45	28.520,91	
In conto capitale	(+)	16.463,90	16.463,90	
Attività finanziarie	(+)	0,00	0,00	
Rimborso prestiti	(+)	0,00	0,00	
Chiusura anticipazioni	(+)	0,00	0,00	
Totale (al lordo FPV) (+)		72.985,35	44.984,81	61,64
FPV per spese correnti (FPV/U)	(-)	-	-	
FPV per spese C/cap (FPV/U)	(-)	-	-	
Programmazione effettiva		72.985,35	44.984,81	61,64

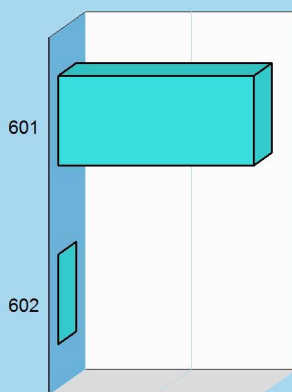
Stanziamenti**Composizione contabile dei Programmi 2016**

Previsioni di competenza		Funzionam.	Investim.	Totale
601 Sport e tempo libero	(+)	72.210,00	20.000,00	92.210,00
602 Giovani	(+)	0,00	0,00	0,00
Totale (al lordo FPV) (+)		72.210,00	20.000,00	92.210,00
FPV per spese correnti (FPV/U)	(-)	0,00	-	
FPV per spese in C/cap (FPV/U)	(-)	-	0,00	
Programmazione effettiva		72.210,00	20.000,00	92.210,00

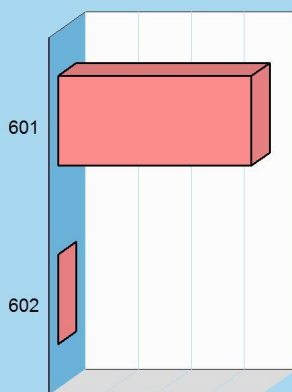
Impegni**Stato di realizzazione dei Programmi 2016**

Destinazione della spesa		Stanziamenti	Impegni	% Impegnato
601 Sport e tempo libero	(+)	92.210,00	72.985,35	79,15%
602 Giovani	(+)	0,00	0,00	0,00%
Totale (al lordo FPV) (+)		92.210,00	72.985,35	79,15%
FPV per spese correnti (FPV/U)	(-)	0,00	-	
FPV per spese in C/cap (FPV/U)	(-)	0,00	-	
Programmazione effettiva		92.210,00	72.985,35	79,15%

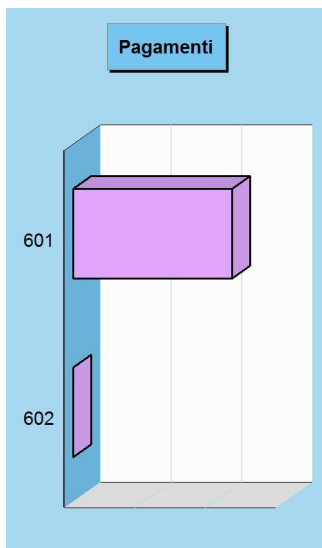
**Grado di ultimazione dei Programmi 2016**

Destinazione della spesa		Impegni	Pagamenti	% Pagato
601 Sport e tempo libero	(+)	72.985,35	44.984,81	61,64%
602 Giovani	(+)	0,00	0,00	0,00%
Totale (al lordo FPV) (+)		72.985,35	44.984,81	61,64%
FPV per spese correnti (FPV/U)	(-)	-	-	
FPV per spese in C/cap (FPV/U)	(-)	-	-	
Programmazione effettiva		72.985,35	44.984,81	61,64%

TURISMO

Missione 07 e relativi programmi

Le attribuzioni esercitabili nel campo turistico riguardano sia l'erogazione di servizi turistici che la realizzazione diretta o indiretta di manifestazioni a richiamo turistico. Queste funzioni possono estendersi, limitatamente agli interventi non riservati espressamente dalla legge alla regione o alla provincia, fino a prevedere l'attivazione di investimenti mirati allo sviluppo del turismo. Entrano nella missione l'amministrazione e il funzionamento delle attività e dei servizi relativi al turismo per la promozione e lo sviluppo del turismo sul territorio. I prospetti seguenti, con i corrispondenti grafici posti a lato, mostrano la situazione aggiornata dello stanziamento destinato alla missione insieme al relativo stato di realizzazione e il grado di ultimazione dell'intervento programmato.

Unitamente alla convenzione stipulata con Consorzio dei Comuni dei Navigli, per la promozione turistica, continua l'iniziativa comunale di promozione del territorio e delle proprie attività, mediante la possibilità data alle strutture ricettive presenti di convenzionarsi con l'Amministrazione, per la celebrazione dei matrimoni civili fuori sede. L'interesse sempre maggiore per questo tipo di servizio sta avendo effetti estremamente positivi su attività locali e promozione turistica.



Composizione contabile della Missione 2016

Previsioni di competenza		Funzionam.	Investim.	Totale
Correnti	(+)	2.000,00	-	
In conto capitale	(+)	-	0,00	
Attività finanziarie	(+)	-	0,00	
Rimborso prestiti	(+)	0,00	-	
Chiusura anticipazioni	(+)	0,00	-	
Totale (al lordo FPV)	(+)	2.000,00	0,00	2.000,00
FPV per spese correnti (FPV/U)	(-)	0,00	-	
FPV per spese in C/cap (FPV/U)	(-)	-	0,00	
Programmazione effettiva		2.000,00	0,00	2.000,00

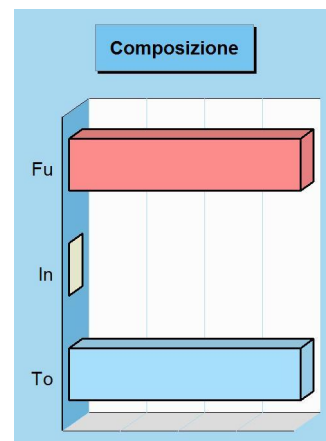

Stato di realizzazione della Missione 2016

Destinazione della spesa		Stanzamenti	Impegni	% Impegnato
Correnti	(+)	2.000,00	1.099,00	
In conto capitale	(+)	0,00	0,00	
Attività finanziarie	(+)	0,00	0,00	
Rimborso prestiti	(+)	0,00	0,00	
Chiusura anticipazioni	(+)	0,00	0,00	
Totale (al lordo FPV)	(+)	2.000,00	1.099,00	54,95%
FPV per spese correnti (FPV/U)	(-)	0,00	-	
FPV per spese in C/cap (FPV/U)	(-)	0,00	-	
Programmazione effettiva		2.000,00	1.099,00	54,95%

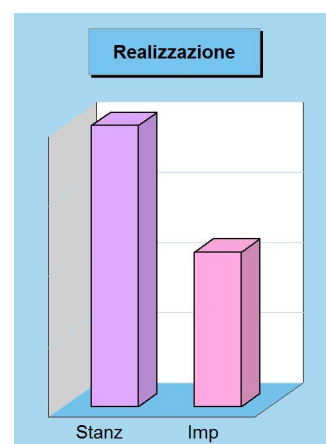

Grado di ultimazione della Missione 2016

Destinazione della spesa		Impegni	Pagamenti	% Pagato
Correnti (+)		1.099,00	1.099,00	
In conto capitale (+)		0,00	0,00	
Attività finanziarie (+)		0,00	0,00	
Rimborso prestiti (+)		0,00	0,00	
Chiusura anticipazioni (+)		0,00	0,00	
Totale (al lordo FPV) (+)		1.099,00	1.099,00	100,00%
FPV per spese correnti (FPV/U) (-)		-	-	
FPV per spese in C/cap (FPV/U) (-)		-	-	
Programmazione effettiva		1.099,00	1.099,00	100,00%

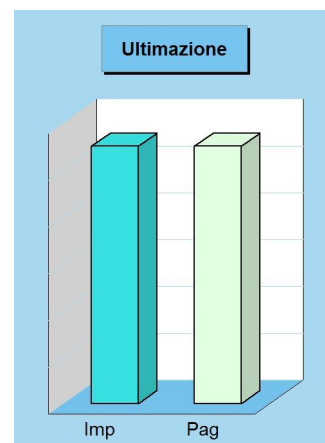
**Composizione contabile dei Programmi 2016**

Previsioni di competenza		Funzionam.	Investim.	Totale
701 Turismo (+)		2.000,00	0,00	2.000,00
Totale (al lordo FPV) (+)		2.000,00	0,00	2.000,00
FPV per spese correnti (FPV/U) (-)		0,00	-	
FPV per spese in C/cap (FPV/U) (-)		-	0,00	
Programmazione effettiva		2.000,00	0,00	2.000,00

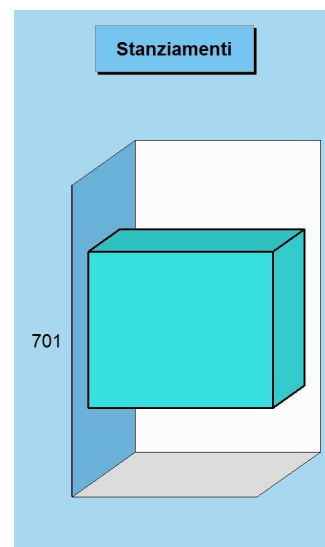
**Stato di realizzazione dei Programmi 2016**

Destinazione della spesa		Stanziamenti	Impegni	% Impegnato
701 Turismo (+)		2.000,00	1.099,00	54,95%
Totale (al lordo FPV) (+)		2.000,00	1.099,00	54,95%
FPV per spese correnti (FPV/U) (-)		0,00	-	
FPV per spese in C/cap (FPV/U) (-)		0,00	-	
Programmazione effettiva		2.000,00	1.099,00	54,95%

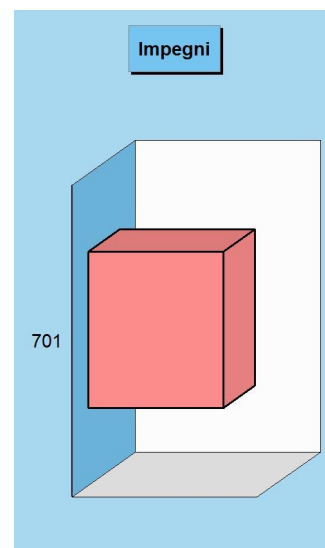

Grado di ultimazione dei Programmi 2016

Destinazione della spesa		Impegni	Pagamenti	% Pagato
701 Turismo	(+)	1.099,00	1.099,00	100,00%
Totale (al lordo FPV) (+)		1.099,00	1.099,00	100,00%
FPV per spese correnti (FPV/U)	(-)	-	-	
FPV per spese in C/cap (FPV/U)	(-)	-	-	
Programmazione effettiva		1.099,00	1.099,00	100,00%

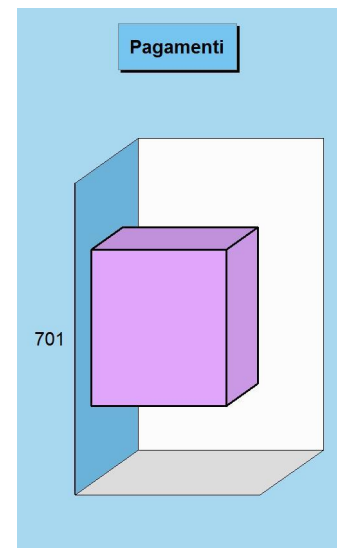

ASSETTO TERRITORIO, EDILIZIA ABITATIVA

Missione 08 e relativi programmi

I principali strumenti di programmazione che interessano la gestione del territorio e l'urbanistica sono il piano regolatore generale, il piano particolareggiato e quello strutturale, il programma di fabbricazione, il piano urbanistico ed il regolamento edilizio. Questi strumenti delimitano l'assetto e l'urbanizzazione del territorio individuando i vincoli di natura urbanistica ed edilizia, con la conseguente definizione della destinazione di tutte le aree comprese nei confini della realtà locale amministrata dall'ente. I prospetti che seguono, con i corrispondenti grafici posti a lato, mostrano la situazione aggiornata dello stanziamento destinato alla missione e suoi programmi, insieme al relativo stato di realizzazione ed il grado di ultimazione.

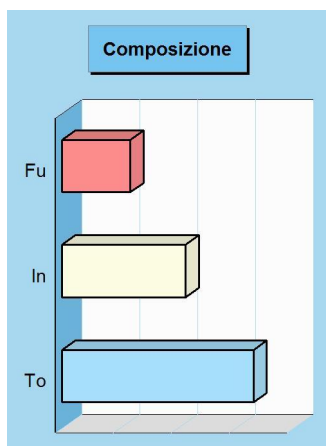

Composizione contabile della Missione 2016

Previsioni di competenza		Funzionam.	Investim.	Totale
Correnti	(+)	23.500,00	-	
In conto capitale	(+)	-	42.703,64	
Attività finanziarie	(+)	-	0,00	
Rimborso prestiti	(+)	0,00	-	
Chiusura anticipazioni	(+)	0,00	-	
Totale (al lordo FPV)	(+)	23.500,00	42.703,64	66.203,64
FPV per spese correnti (FPV/U)	(-)	0,00	-	
FPV per spese in C/cap (FPV/U)	(-)	-	0,00	
Programmazione effettiva		23.500,00	42.703,64	66.203,64

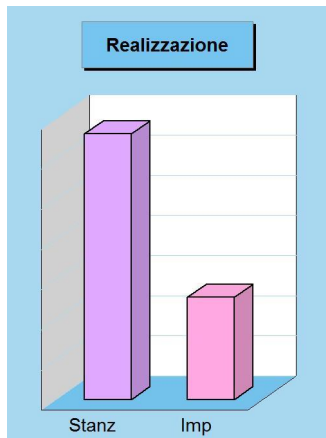

Stato di realizzazione della Missione 2016

Destinazione della spesa		Stanziamenti	Impegni	% Impegnato
Correnti	(+)	23.500,00	17.748,36	
In conto capitale	(+)	42.703,64	7.703,64	
Attività finanziarie	(+)	0,00	0,00	
Rimborso prestiti	(+)	0,00	0,00	
Chiusura anticipazioni	(+)	0,00	0,00	
Totale (al lordo FPV)	(+)	66.203,64	25.452,00	38,45
FPV per spese correnti (FPV/U)	(-)	0,00	-	
FPV per spese in C/cap (FPV/U)	(-)	0,00	-	
Programmazione effettiva		66.203,64	25.452,00	38,45

Grado di ultimazione della Missione 2016

Destinazione della spesa		Impegni	Pagamenti	% Pagato
Correnti	(+)	17.748,36	13.318,87	
In conto capitale	(+)	7.703,64	7.703,64	
Attività finanziarie	(+)	0,00	0,00	
Rimborso prestiti	(+)	0,00	0,00	
Chiusura anticipazioni	(+)	0,00	0,00	
Totale (al lordo FPV)	(+)	25.452,00	21.022,51	82,60
FPV per spese correnti (FPV/U)	(-)	-	-	
FPV per spese in C/cap (FPV/U)	(-)	-	-	
Programmazione effettiva		25.452,00	21.022,51	82,60

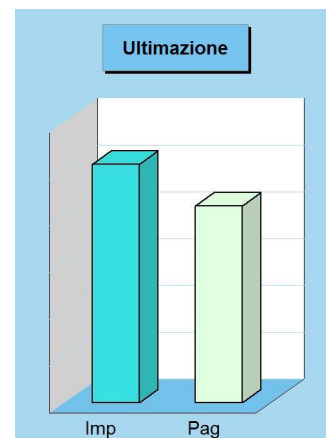

Stanziameti

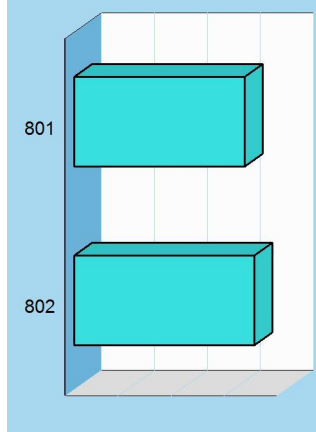

Composizione contabile dei Programmi 2016

Previsioni di competenza		Funzionam.	Investim.	Totale
801 Urbanistica e territorio	(+)	2.200,00	30.000,00	32.200,00
802 Edilizia pubblica	(+)	21.300,00	12.703,64	34.003,64
Totale (al lordo FPV) (+)		23.500,00	42.703,64	66.203,64
FPV per spese correnti (FPV/U)	(-)	0,00	-	
FPV per spese in C/cap (FPV/U)	(-)	-	0,00	
Programmazione effettiva		23.500,00	42.703,64	66.203,64

Impegni

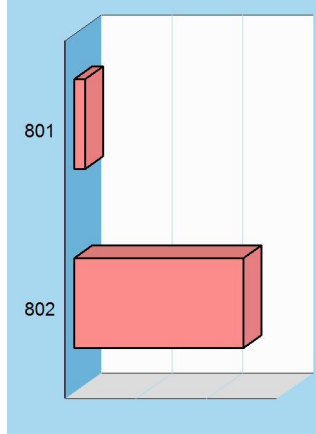

Stato di realizzazione dei Programmi 2016

Destinazione della spesa		Stanziameti	Impegni	% Impegnato
801 Urbanistica e territorio	(+)	32.200,00	1.541,79	4,79%
802 Edilizia pubblica	(+)	34.003,64	23.910,21	70,32%
Totale (al lordo FPV) (+)		66.203,64	25.452,00	38,45%
FPV per spese correnti (FPV/U)	(-)	0,00	-	
FPV per spese in C/cap (FPV/U)	(-)	0,00	-	
Programmazione effettiva		66.203,64	25.452,00	38,45%

Grado di ultimazione dei Programmi 2016

Destinazione della spesa		Impegni	Pagamenti	% Pagato
801 Urbanistica e territorio	(+)	1.541,79	124,80	8,09%
802 Edilizia pubblica	(+)	23.910,21	20.897,71	87,40%
Totale (al lordo FPV) (+)		25.452,00	21.022,51	82,60%
FPV per spese correnti (FPV/U)	(-)	-	-	
FPV per spese in C/cap (FPV/U)	(-)	-	-	
Programmazione effettiva		25.452,00	21.022,51	82,60%

Pagamenti

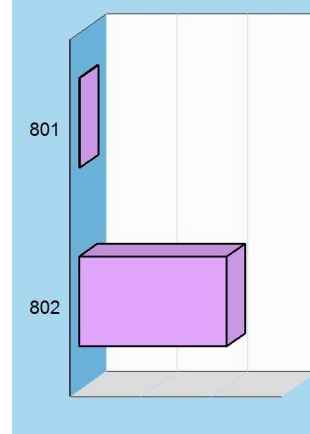

SVILUPPO SOSTENIBILE E TUTELA AMBIENTE

Missione 09 e relativi programmi

Le funzioni attribuite all'ente in materia di gestione del territorio e dell'ambiente hanno assunto una crescente importanza, dovuta alla maggiore sensibilità del cittadino e dell'amministrazione verso un approccio che garantisca un ordinato sviluppo socio/economico del territorio, il più possibile compatibile con il rispetto e la valorizzazione dell'ambiente. La programmazione, in questo contesto, abbraccia l'amministrazione e il funzionamento delle attività e dei servizi connessi alla tutela dell'ambiente, del territorio, delle risorse naturali e delle biodiversità, la difesa del suolo dall'inquinamento, la tutela dell'acqua e dell'aria. I prospetti mostrano la situazione aggiornata dello stanziamento destinato alla missione insieme al relativo stato di realizzazione e grado di ultimazione.

Gli accordi presi con il Comune di Morimondo ed il Consorzio dei Comuni dei Navigli consentiranno la realizzazione sul Territorio del nostro Comune di un'isola ecologica. La predetta opera verrà interamente realizzata e gestita dal Consorzio.

Il Comune di Ozero ha impegnato a titolo di compartecipazione ai costi di realizzazione €. 69.000,00.

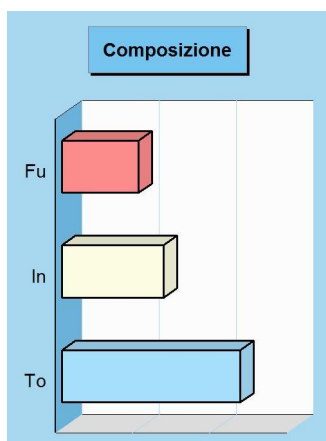
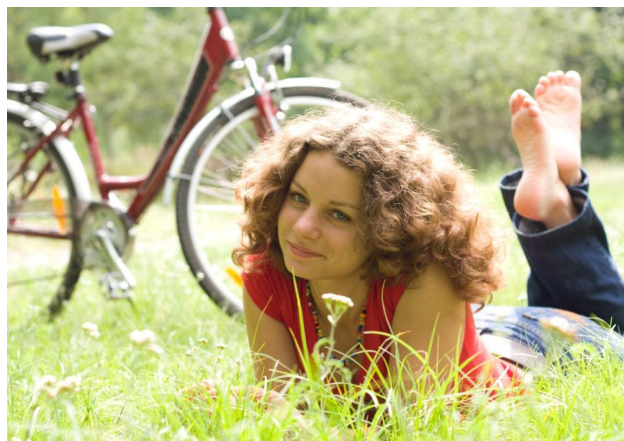

Composizione contabile della Missione 2016

Previsioni di competenza		Funzionam.	Investim.	Totale
Correnti	(+)	99.340,00	-	
In conto capitale	(+)	-	144.000,00	
Attività finanziarie	(+)	-	0,00	
Rimborso prestiti	(+)	0,00	-	
Chiusura anticipazioni	(+)	0,00	-	
Totale (al lordo FPV)	(+)	99.340,00	144.000,00	243.340,00
FPV per spese correnti (FPV/U)	(-)	0,00	-	
FPV per spese in C/cap (FPV/U)	(-)	-	12.259,76	
Programmazione effettiva		99.340,00	131.740,24	231.080,24

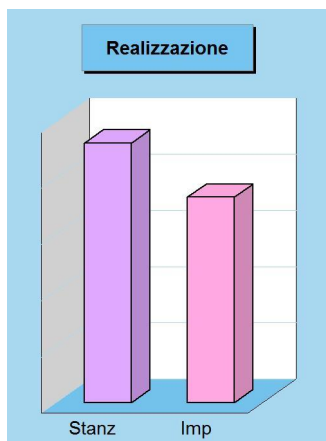

Stato di realizzazione della Missione 2016

Destinazione della spesa		Stanzamenti	Impegni	% Impegnato
Correnti	(+)	99.340,00	79.810,01	
In conto capitale	(+)	144.000,00	102.867,26	
Attività finanziarie	(+)	0,00	0,00	
Rimborso prestiti	(+)	0,00	0,00	
Chiusura anticipazioni	(+)	0,00	0,00	
Totale (al lordo FPV)	(+)	243.340,00	182.677,27	75,07
FPV per spese correnti (FPV/U)	(-)	0,00	-	
FPV per spese C/cap (FPV/U)	(-)	12.259,76	-	
Programmazione effettiva		231.080,24	182.677,27	79,05

Ultimazione

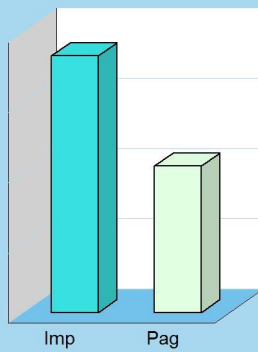

Grado di ultimazione della Missione 2016

Destinazione della spesa		Impegni	Pagamenti	% Pagato
Correnti	(+)	79.810,01	70.417,30	
In conto capitale	(+)	102.867,26	33.867,26	
Attività finanziarie	(+)	0,00	0,00	
Rimborso prestiti	(+)	0,00	0,00	
Chiusura anticipazioni	(+)	0,00	0,00	
Totale (al lordo FPV) (+)		182.677,27	104.284,56	57,09
FPV per spese correnti (FPV/U)	(-)	-	-	
FPV per spese C/cap (FPV/U)	(-)	-	-	
Programmazione effettiva		182.677,27	104.284,56	57,09

Stanziamenti

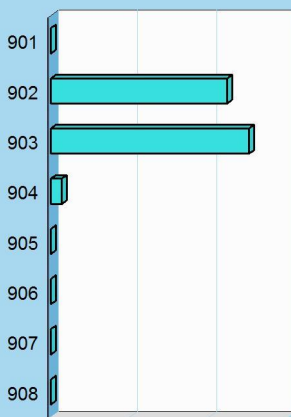

Composizione contabile dei Programmi 2016

Previsioni di competenza		Funzionam.	Investim.	Totale
901 Difesa suolo	(+)	0,00	0,00	0,00
902 Tutela e recupero ambiente	(+)	36.240,00	75.000,00	111.240,00
903 Rifiuti	(+)	56.000,00	69.000,00	125.000,00
904 Servizio idrico integrato	(+)	7.100,00	0,00	7.100,00
905 Parchi, natura e foreste	(+)	0,00	0,00	0,00
906 Risorse idriche	(+)	0,00	0,00	0,00
907 Sviluppo territorio montano	(+)	0,00	0,00	0,00
908 Qualità dell'aria e inquinamento	(+)	0,00	0,00	0,00
Totale (al lordo FPV) (+)		99.340,00	144.000,00	243.340,00
FPV per spese correnti (FPV/U)	(-)	0,00	-	
FPV per spese in C/cap (FPV/U)	(-)	-	12.259,76	
Programmazione effettiva		99.340,00	131.740,24	231.080,24

Impegni

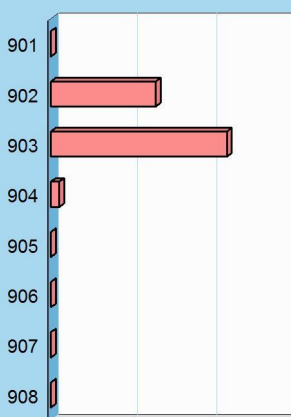

Stato di realizzazione dei Programmi 2016

Destinazione della spesa		Stanziamenti	Impegni	% Impegnato
901 Difesa suolo	(+)	0,00	0,00	0,00%
902 Tutela e recupero ambiente	(+)	111.240,00	66.210,52	59,52%
903 Rifiuti	(+)	125.000,00	110.972,70	88,78%
904 Servizio idrico integrato	(+)	7.100,00	5.494,05	77,38%
905 Parchi, natura e foreste	(+)	0,00	0,00	0,00%
906 Risorse idriche	(+)	0,00	0,00	0,00%
907 Sviluppo territorio montano	(+)	0,00	0,00	0,00%
908 Qualità dell'aria e inquinamento	(+)	0,00	0,00	0,00%
Totale (al lordo FPV) (+)		243.340,00	182.677,27	75,07%
FPV per spese correnti (FPV/U)	(-)	0,00	-	
FPV per spese in C/cap (FPV/U)	(-)	12.259,76	-	
Programmazione effettiva		231.080,24	182.677,27	79,05%

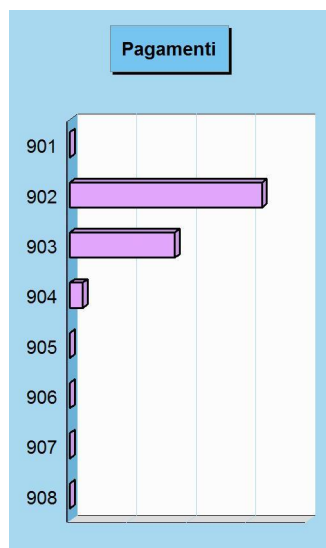
**Grado di ultimazione dei Programmi 2016**

Destinazione della spesa		Impegni	Pagamenti	% Pagato
901 Difesa suolo	(+)	0,00	0,00	0,00%
902 Tutela e recupero ambiente	(+)	66.210,52	64.607,42	97,58%
903 Rifiuti	(+)	110.972,70	35.231,66	31,75%
904 Servizio idrico integrato	(+)	5.494,05	4.445,48	80,91%
905 Parchi, natura e foreste	(+)	0,00	0,00	0,00%
906 Risorse idriche	(+)	0,00	0,00	0,00%
907 Sviluppo territorio montano	(+)	0,00	0,00	0,00%
908 Qualità dell'aria e inquinamento	(+)	0,00	0,00	0,00%
Totale (al lordo FPV) (+)		182.677,27	104.284,56	57,09%
FPV per spese correnti (FPV/U)		(-)	-	
FPV per spese in C/cap (FPV/U)		(-)	-	
Programmazione effettiva		182.677,27	104.284,56	57,09%

TRASPORTI E DIRITTO ALLA MOBILITÀ

Missione 10 e relativi programmi

Le funzioni esercitate nella Missione interessano il campo della viabilità e dei trasporti, e riguardano sia la gestione della circolazione e della viabilità che l'illuminazione stradale locale. I riflessi economici di queste competenze possono abbracciare il bilancio investimenti e la gestione corrente. Competono all'ente locale l'amministrazione, il funzionamento e la regolamentazione delle attività inerenti la pianificazione, la gestione e l'erogazione di servizi relativi alla mobilità sul territorio, incluse le attività di supporto alla programmazione regionale. I prospetti che seguono, con i corrispondenti grafici posti a lato, mostrano la situazione aggiornata dello stanziamento destinato alla missione insieme al relativo stato di realizzazione ed il grado di ultimazione.

Un considerevole impiego di risorse dell'Ente sono state impiegate nella presente "Missione", in particolare si è provveduto alla sostituzione dei corpi illuminanti esistenti con apparecchiature a tecnologia "led". Ciò ha consentito sia l'adeguamento dell'impianto alla normativa riguardante "l'inquinamento luminoso" sia un notevole risparmio energetico.

Per garantire un adeguato livello di sicurezza agli utenti della strada si è provveduto al rifacimento della segnaletica orizzontale.

Con delibera di Giunta Comunale n. 94 del 22/12/2016 è stato approvato il "Protocollo d'intesa con il Parco Lombardo della valle del Ticino per l'erogazione di una quota di cofinanziamento per la realizzazione del progetto "Traccia Azzurra - collegamento ciclabile tra l'Abbiatense e Vigevano" POR 2014-2020 del FESR - ASSE IV - AZIONE 4 E 1.1 MISURA "MOBILITÀ CICLABILE".



Composizione contabile della Missione 2016

Previsioni di competenza		Funzionam.	Investim.	Totale
Correnti	(+)	86.800,00	-	
In conto capitale	(+)	-	147.000,00	
Attività finanziarie	(+)	-	0,00	
Rimborso prestiti	(+)	0,00	-	
Chiusura anticipazioni	(+)	0,00	-	
Totale (al lordo FPV) (+)		86.800,00	147.000,00	233.800,00
FPV per spese correnti (FPV/U) (-)		0,00	-	
FPV per spese in C/cap (FPV/U) (-)		-	0,00	
Programmazione effettiva		86.800,00	147.000,00	233.800,00

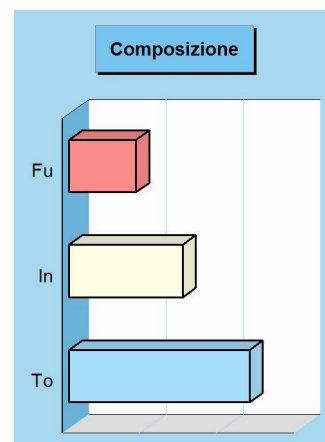

Stato di realizzazione della Missione 2016

Destinazione della spesa		Stanzamenti	Impegni	% Impegnato
Correnti	(+)	86.800,00	77.637,58	
In conto capitale	(+)	147.000,00	136.817,02	
Attività finanziarie	(+)	0,00	0,00	
Rimborso prestiti	(+)	0,00	0,00	
Chiusura anticipazioni	(+)	0,00	0,00	
Totale (al lordo FPV) (+)		233.800,00	214.454,60	91,73%
FPV per spese correnti (FPV/U) (-)		0,00	-	
FPV per spese in C/cap (FPV/U) (-)		0,00	-	
Programmazione effettiva		233.800,00	214.454,60	91,73%

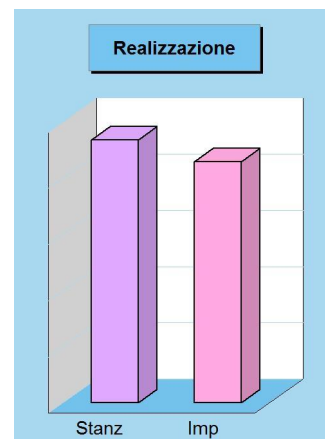

Grado di ultimazione della Missione 2016

Destinazione della spesa		Impegni	Pagamenti	% Pagato
Correnti	(+)	77.637,58	53.333,19	
In conto capitale	(+)	136.817,02	111.817,02	
Attività finanziarie	(+)	0,00	0,00	
Rimborso prestiti	(+)	0,00	0,00	
Chiusura anticipazioni	(+)	0,00	0,00	
Totale (al lordo FPV)	(+)	214.454,60	165.150,21	77,01%
FPV per spese correnti (FPV/U)	(-)	-	-	
FPV per spese in C/cap (FPV/U)	(-)	-	-	
Programmazione effettiva		214.454,60	165.150,21	77,01%

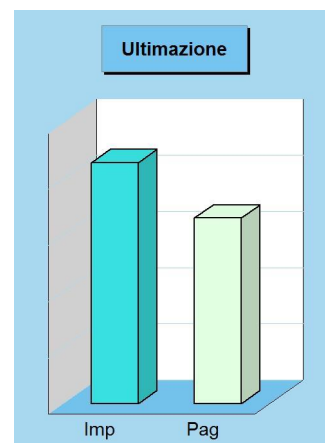
**Composizione contabile dei Programmi 2016**

Previsioni di competenza		Funzionam.	Investim.	Totale
1001 Trasporto ferroviario	(+)	0,00	0,00	0,00
1002 Trasporto pubblico locale	(+)	0,00	0,00	0,00
1003 Trasporto via d'acqua	(+)	0,00	0,00	0,00
1004 Altre modalità trasporto	(+)	0,00	0,00	0,00
1005 Viabilità e infrastrutture	(+)	86.800,00	147.000,00	233.800,00
Totale (al lordo FPV)	(+)	86.800,00	147.000,00	233.800,00
FPV per spese correnti (FPV/U)	(-)	0,00	-	
FPV per spese in C/cap (FPV/U)	(-)	-	0,00	
Programmazione effettiva		86.800,00	147.000,00	233.800,00

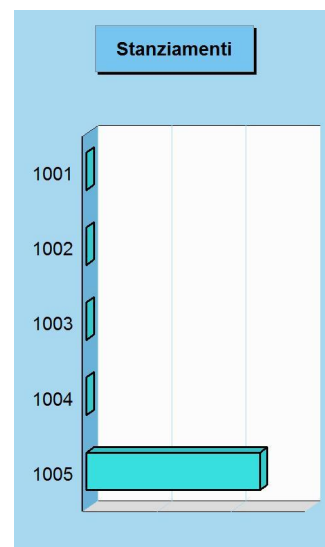
**Stato di realizzazione dei Programmi 2016**

Destinazione della spesa		Stanziamanti	Impegni	% Impegnato
1001 Trasporto ferroviario	(+)	0,00	0,00	0,00%
1002 Trasporto pubblico locale	(+)	0,00	0,00	0,00%
1003 Trasporto via d'acqua	(+)	0,00	0,00	0,00%
1004 Altre modalità trasporto	(+)	0,00	0,00	0,00%
1005 Viabilità e infrastrutture	(+)	233.800,00	214.454,60	91,73%
Totale (al lordo FPV)	(+)	233.800,00	214.454,60	91,73%
FPV per spese correnti (FPV/U)	(-)	0,00	-	
FPV per spese in C/cap (FPV/U)	(-)	0,00	-	
Programmazione effettiva		233.800,00	214.454,60	91,73%

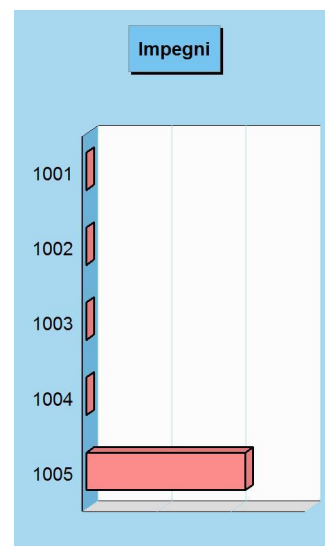

Grado di ultimazione dei Programmi 2016

Destinazione della spesa		Impegni	Pagamenti	% Pagato
1001 Trasporto ferroviario	(+)	0,00	0,00	0,00%
1002 Trasporto pubblico locale	(+)	0,00	0,00	0,00%
1003 Trasporto via d'acqua	(+)	0,00	0,00	0,00%
1004 Altre modalità trasporto	(+)	0,00	0,00	0,00%
1005 Viabilità e infrastrutture	(+)	214.454,60	165.150,21	77,01%
Totale (al lordo FPV) (+)		214.454,60	165.150,21	77,01%
FPV per spese correnti (FPV/U)	(-)	-	-	
FPV per spese in C/cap (FPV/U)	(-)	-	-	
Programmazione effettiva		214.454,60	165.150,21	77,01%

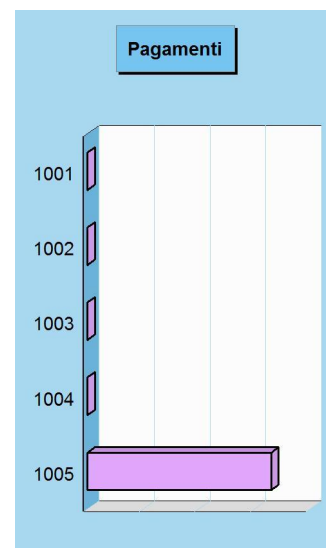

SOCCORSO CIVILE

Missione 11 e relativi programmi

La presenza di rischi naturali o ambientali, unitamente all'accresciuta cultura della tutela e conservazione del territorio, produce un crescente interesse del cittadino verso questi aspetti evoluti di convivenza civile. L'ente può quindi esercitare ulteriori funzioni di protezione civile, e quindi di intervento e supporto nell'attività di previsione e prevenzione delle calamità. Appartengono alla Missione l'amministrazione e il funzionamento degli interventi di protezione civile sul territorio, la previsione, prevenzione, soccorso e gestione delle emergenze naturali. I prospetti seguenti, con i corrispondenti grafici posti a lato, mostrano la situazione aggiornata dello stanziamento destinato alla missione insieme al relativo stato di realizzazione ed il grado di ultimazione.

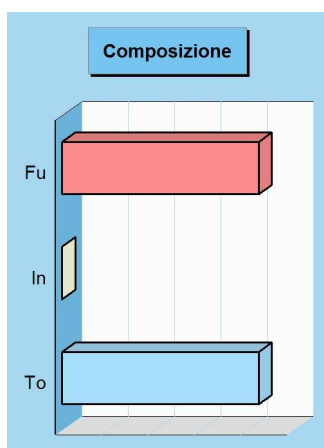

Composizione contabile della Missione 2016

Previsioni di competenza		Funzionam.	Investim.	Totale
Correnti	(+)	425,00	-	
In conto capitale	(+)	-	0,00	
Attività finanziarie	(+)	-	0,00	
Rimborso prestiti	(+)	0,00	-	
Chiusura anticipazioni	(+)	0,00	-	
Totale (al lordo FPV) (+)		425,00	0,00	425,00
FPV per spese correnti (FPV/U)	(-)	0,00	-	
FPV per spese in C/cap (FPV/U)	(-)	-	0,00	
Programmazione effettiva		425,00	0,00	425,00

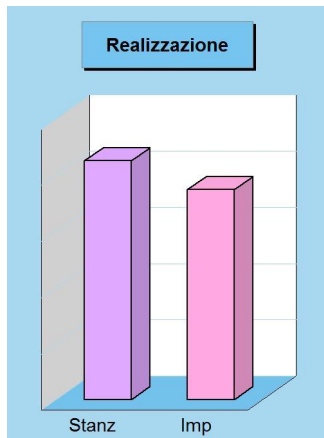

Stato di realizzazione della Missione 2016

Destinazione della spesa		Stanzamenti	Impegni	% Impegnato
Correnti	(+)	425,00	373,75	
In conto capitale	(+)	0,00	0,00	
Attività finanziarie	(+)	0,00	0,00	
Rimborso prestiti	(+)	0,00	0,00	
Chiusura anticipazioni	(+)	0,00	0,00	
Totale (al lordo FPV) (+)		425,00	373,75	87,94
FPV per spese correnti (FPV/U)	(-)	0,00	-	
FPV per spese in C/cap (FPV/U)	(-)	0,00	-	
Programmazione effettiva		425,00	373,75	87,94

Grado di ultimazione della Missione 2016

Destinazione della spesa		Impegni	Pagamenti	% Pagato
Correnti	(+)	373,75	373,75	
In conto capitale	(+)	0,00	0,00	
Attività finanziarie	(+)	0,00	0,00	
Rimborso prestiti	(+)	0,00	0,00	
Chiusura anticipazioni	(+)	0,00	0,00	
Totale (al lordo FPV) (+)		373,75	373,75	100,00
FPV per spese correnti (FPV/U)	(-)	-	-	
FPV per spese in C/cap (FPV/U)	(-)	-	-	
Programmazione effettiva		373,75	373,75	100,00

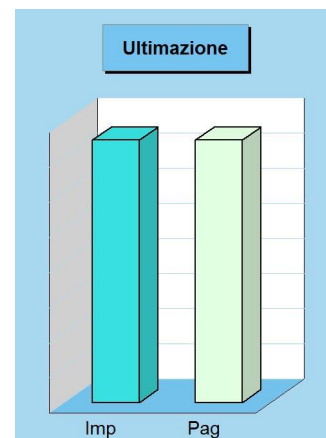

Stanziamenti

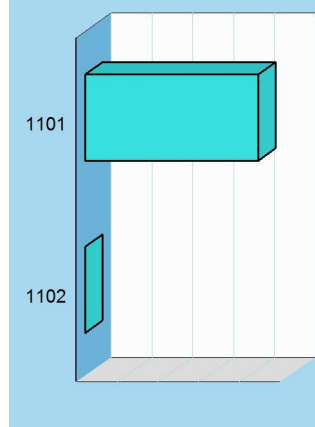

Composizione contabile dei Programmi 2016

Previsioni di competenza		Funzionam.	Investim.	Totale
1101 Protezione civile	(+)	425,00	0,00	425,00
1102 Calamità naturali	(+)	0,00	0,00	0,00
Totale (al lordo FPV) (+)		425,00	0,00	425,00
FPV per spese correnti (FPV/U)	(-)	0,00	-	
FPV per spese in C/cap (FPV/U)	(-)	-	0,00	
Programmazione effettiva		425,00	0,00	425,00

Impegni

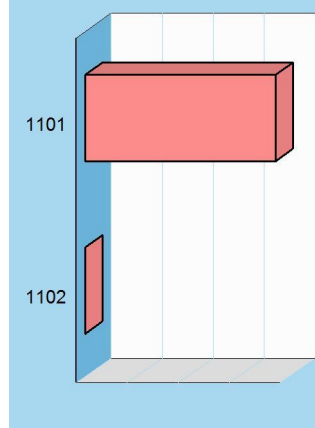

Stato di realizzazione dei Programmi 2016

Destinazione della spesa		Stanziamenti	Impegni	% Impegnato
1101 Protezione civile	(+)	425,00	373,75	87,94%
1102 Calamità naturali	(+)	0,00	0,00	0,00%
Totale (al lordo FPV) (+)		425,00	373,75	87,94%
FPV per spese correnti (FPV/U)	(-)	0,00	-	
FPV per spese in C/cap (FPV/U)	(-)	0,00	-	
Programmazione effettiva		425,00	373,75	87,94%

Grado di ultimazione dei Programmi 2016

Destinazione della spesa		Impegni	Pagamenti	% Pagato
1101 Protezione civile	(+)	373,75	373,75	100,00%
1102 Calamità naturali	(+)	0,00	0,00	0,00%
Totale (al lordo FPV) (+)		373,75	373,75	100,00%
FPV per spese correnti (FPV/U)	(-)	-	-	
FPV per spese in C/cap (FPV/U)	(-)	-	-	
Programmazione effettiva		373,75	373,75	100,00%

Pagamenti

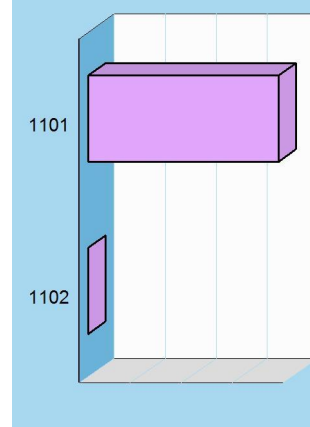

POLITICA SOCIALE E FAMIGLIA

Missione 12 e relativi programmi

Le funzioni esercitate nel campo sociale riguardano aspetti molteplici della vita del cittadino che richiedono un intervento diretto o indiretto dell'ente dai primi anni di vita fino all'età senile. La politica sociale adottata nell'ambito territoriale ha riflessi importanti nella composizione del bilancio e nella programmazione di medio periodo, e questo sia per quanto riguarda la spesa corrente che gli investimenti. Questa missione include l'amministrazione, il funzionamento e la fornitura dei servizi in materia di protezione sociale a favore della famiglia, dei minori, degli anziani. I prospetti, con i grafici posti a lato, mostrano la situazione aggiornata dello stanziamento destinato alla missione insieme al relativo stato di realizzazione e grado di ultimazione.

L'Ente è riuscito a far fronte al maggior impegno richiesto dal settore sociale, sostenendo le necessità che nell'arco dell'anno si sono presentate.

A titolo di investimento sono stati destinati € 160.000,00 per la realizzazione di un nuovo lotto del Cimitero comunale.

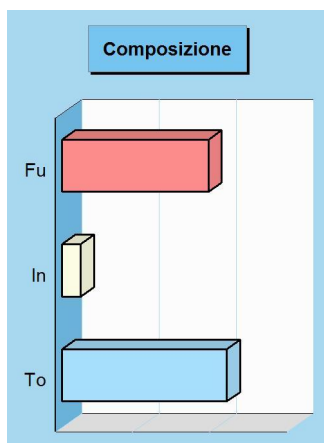

Composizione contabile della Missione 2016

Previsioni di competenza		Funzionam.	Investim.	Totale
Correnti	(+)	190.607,18	-	
In conto capitale	(+)	-	160.000,00	
Attività finanziarie	(+)	-	0,00	
Rimborso prestiti	(+)	0,00	-	
Chiusura anticipazioni	(+)	0,00	-	
Totale (al lordo FPV)	(+)	190.607,18	160.000,00	350.607,18
FPV per spese correnti (FPV/U)	(-)	961,37	-	
FPV per spese in C/cap (FPV/U)	(-)	-	136.171,47	
Programmazione effettiva		189.645,81	23.828,53	213.474,34

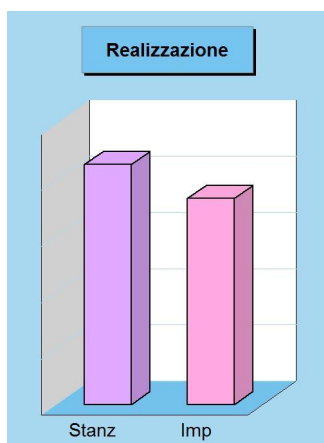

Stato di realizzazione della Missione 2016

Destinazione della spesa		Stanzamenti	Impegni	% Impegnato
Correnti	(+)	190.607,18	159.563,25	
In conto capitale	(+)	160.000,00	23.828,53	
Attività finanziarie	(+)	0,00	0,00	
Rimborso prestiti	(+)	0,00	0,00	
Chiusura anticipazioni	(+)	0,00	0,00	
Totale (al lordo FPV)	(+)	350.607,18	183.391,78	52,31
FPV per spese correnti (FPV/U)	(-)	961,37	-	
FPV per spese C/cap (FPV/U)	(-)	136.171,47	-	
Programmazione effettiva		213.474,34	183.391,78	85,91

Ultimazione

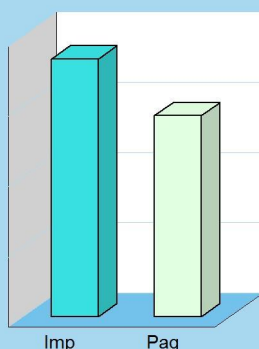

Grado di ultimazione della Missione 2016

Destinazione della spesa		Impegni	Pagamenti	% Pagato
Correnti	(+)	159.563,25	138.018,45	
In conto capitale	(+)	23.828,53	5.126,21	
Attività finanziarie	(+)	0,00	0,00	
Rimborso prestiti	(+)	0,00	0,00	
Chiusura anticipazioni	(+)	0,00	0,00	
Totale (al lordo FPV) (+)		183.391,78	143.144,66	78,05
FPV per spese correnti (FPV/U)	(-)	-	-	
FPV per spese C/cap (FPV/U)	(-)	-	-	
Programmazione effettiva		183.391,78	143.144,66	78,05

Stanziamenti

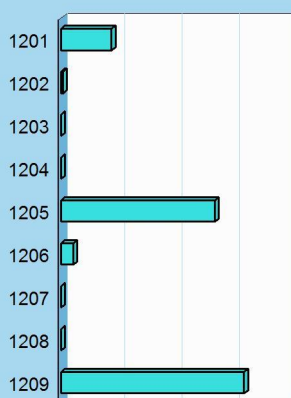

Composizione contabile dei Programmi 2016

Previsioni di competenza		Funzionam.	Investim.	Totale
1201 Infanzia, minori e asilo nido	(+)	44.017,00	0,00	44.017,00
1202 Disabilità	(+)	1.600,00	0,00	1.600,00
1203 Anziani	(+)	0,00	0,00	0,00
1204 Esclusione sociale	(+)	0,00	0,00	0,00
1205 Famiglia	(+)	134.377,18	0,00	134.377,18
1206 Diritto alla casa	(+)	10.613,00	0,00	10.613,00
1207 Servizi sociosanitari e sociali	(+)	0,00	0,00	0,00
1208 Cooperazione e associazioni	(+)	0,00	0,00	0,00
1209 Cimiteri	(+)	0,00	160.000,00	160.000,00
Totale (al lordo FPV) (+)		190.607,18	160.000,00	350.607,18
FPV per spese correnti (FPV/U)	(-)	961,37	-	
FPV per spese in C/cap (FPV/U)	(-)	-	136.171,47	
Programmazione effettiva		189.645,81	23.828,53	213.474,34

Impegni

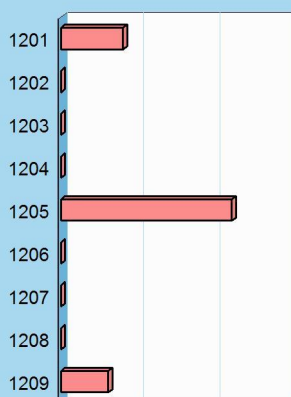

Stato di realizzazione dei Programmi 2016

Destinazione della spesa		Stanziamenti	Impegni	% Impegnato
1201 Infanzia, minori e asilo nido	(+)	44.017,00	40.531,09	92,08%
1202 Disabilità	(+)	1.600,00	26,72	1,67%
1203 Anziani	(+)	0,00	0,00	0,00%
1204 Esclusione sociale	(+)	0,00	0,00	0,00%
1205 Famiglia	(+)	134.377,18	111.930,09	83,30%
1206 Diritto alla casa	(+)	10.613,00	0,00	0,00%
1207 Servizi sociosanitari e sociali	(+)	0,00	0,00	0,00%
1208 Cooperazione e associazioni	(+)	0,00	0,00	0,00%
1209 Cimiteri	(+)	160.000,00	30.903,88	19,31%
Totale (al lordo FPV) (+)		350.607,18	183.391,78	52,31%
FPV per spese correnti (FPV/U)	(-)	961,37	-	
FPV per spese in C/cap (FPV/U)	(-)	136.171,47	-	
Programmazione effettiva		213.474,34	183.391,78	85,91%

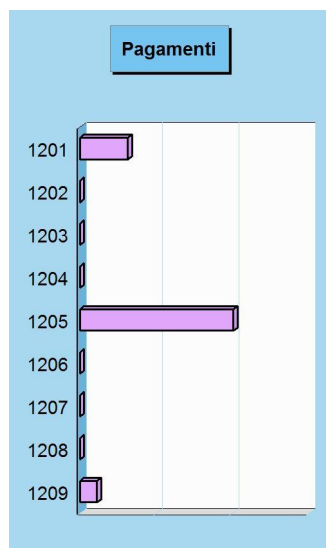
**Grado di ultimazione dei Programmi 2016**

Destinazione della spesa		Impegni	Pagamenti	% Pagato
1201 Infanzia, minori e asilo nido	(+)	40.531,09	31.352,96	77,36%
1202 Disabilità	(+)	26,72	26,72	100,00%
1203 Anziani	(+)	0,00	0,00	0,00%
1204 Esclusione sociale	(+)	0,00	0,00	0,00%
1205 Famiglia	(+)	111.930,09	100.657,55	89,93%
1206 Diritto alla casa	(+)	0,00	0,00	0,00%
1207 Servizi socio-sanitari e sociali	(+)	0,00	0,00	0,00%
1208 Cooperazione e associazioni	(+)	0,00	0,00	0,00%
1209 Cimiteri	(+)	30.903,88	11.107,43	35,94%
Totale (al lordo FPV) (+)		183.391,78	143.144,66	78,05%
FPV per spese correnti (FPV/U) (-)		-	-	
FPV per spese in C/cap (FPV/U) (-)		-	-	
Programmazione effettiva		183.391,78	143.144,66	78,05%

TUTELA DELLA SALUTE

Missione 13 e relativi programmi

La competenza dell'ente locale in ambito sanitario è limitata dalla presenza, in un contesto a carattere così specialistico, di altri soggetti che operano direttamente sul territorio con una competenza di tipo istituzionale che non di rado è esclusiva. Con questa doverosa premessa, appartengono alla Missione con i relativi programmi le attribuzioni di amministrazione, funzionamento e fornitura dei servizi relativi alle attività per la prevenzione, la tutela e la cura della salute, unitamente ad eventuali interventi residuali in materia di edilizia sanitaria. I prospetti che seguono, con i corrispondenti grafici posti a lato, mostrano la situazione aggiornata dello stanziamento destinato alla missione insieme al relativo stato di realizzazione ed il grado di ultimazione.



Composizione contabile della Missione 2016

Previsioni di competenza		Funzionam.	Investim.	Totale
Correnti	(+)	0,00	-	
In conto capitale	(+)	-	0,00	
Attività finanziarie	(+)	-	0,00	
Rimborso prestiti	(+)	0,00	-	
Chiusura anticipazioni	(+)	0,00	-	
Totale (al lordo FPV) (+)		0,00	0,00	0,00
FPV per spese correnti (FPV/U) (-)		0,00	-	
FPV per spese in C/cap (FPV/U) (-)		-	0,00	
Programmazione effettiva		0,00	0,00	0,00

Composizione

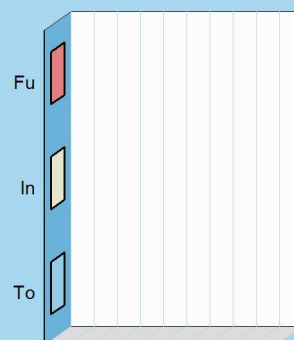

Stato di realizzazione della Missione 2016

Destinazione della spesa		Stanziamenti	Impegni	% Impegnato
Correnti	(+)	0,00	0,00	
In conto capitale	(+)	0,00	0,00	
Attività finanziarie	(+)	0,00	0,00	
Rimborso prestiti	(+)	0,00	0,00	
Chiusura anticipazioni	(+)	0,00	0,00	
Totale (al lordo FPV) (+)		0,00	0,00	-
FPV per spese correnti (FPV/U) (-)		0,00	-	
FPV per spese in C/cap (FPV/U) (-)		0,00	-	
Programmazione effettiva		0,00	0,00	-

Realizzazione

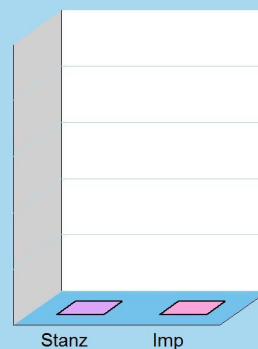

Grado di ultimazione della Missione 2016

Destinazione della spesa		Impegni	Pagamenti	% Pagato
Correnti	(+)	0,00	0,00	
In conto capitale	(+)	0,00	0,00	
Attività finanziarie	(+)	0,00	0,00	
Rimborso prestiti	(+)	0,00	0,00	
Chiusura anticipazioni	(+)	0,00	0,00	
Totale (al lordo FPV) (+)		0,00	0,00	-
FPV per spese correnti (FPV/U) (-)		-	-	
FPV per spese in C/cap (FPV/U) (-)		-	-	
Programmazione effettiva		0,00	0,00	-

Ultimazione



Composizione contabile dei Programmi 2016

Previsioni di competenza		Funzionam.	Investim.	Totale
1307 Ulteriori spese sanitarie	(+)	0,00	0,00	0,00
Totale (al lordo FPV) (+)		0,00	0,00	0,00
FPV per spese correnti (FPV/U)	(-)	0,00	-	
FPV per spese in C/cap (FPV/U)	(-)	-	0,00	
Programmazione effettiva		0,00	0,00	0,00

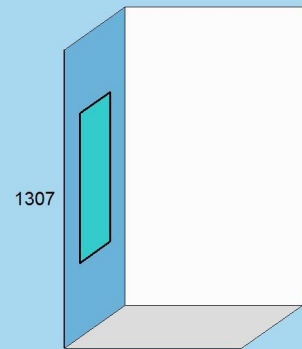
Stanziameti**Stato di realizzazione dei Programmi 2016**

Destinazione della spesa		Stanziameti	Impegni	% Impegnato
1307 Ulteriori spese sanitarie	(+)	0,00	0,00	0,00%
Totale (al lordo FPV) (+)		0,00	0,00	-
FPV per spese correnti (FPV/U)	(-)	0,00	-	
FPV per spese in C/cap (FPV/U)	(-)	0,00	-	
Programmazione effettiva		0,00	0,00	-

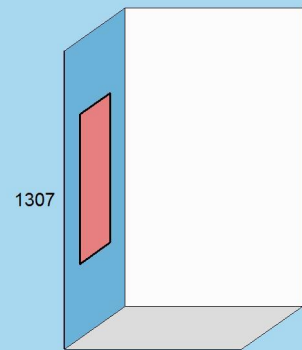
Impegni**Grado di ultimazione dei Programmi 2016**

Destinazione della spesa		Impegni	Pagamenti	% Pagato
1307 Ulteriori spese sanitarie	(+)	0,00	0,00	0,00%
Totale (al lordo FPV) (+)		0,00	0,00	-
FPV per spese correnti (FPV/U)	(-)	-	-	
FPV per spese in C/cap (FPV/U)	(-)	-	-	
Programmazione effettiva		0,00	0,00	-

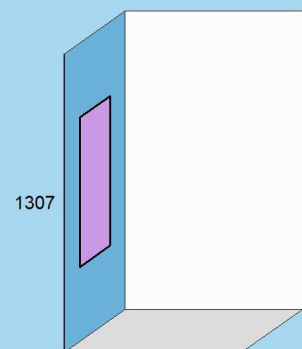
Pagamenti

SVILUPPO ECONOMICO E COMPETITIVITÀ

Missione 14 e relativi programmi

L'azione dell'ente nelle più vaste tematiche economiche e produttive è spesso indirizzata a stimolare un più incisivo intervento di altre strutture pubbliche, come la regione, la provincia e la camera di commercio che, per competenza istituzionale, operano abitualmente in questo settore. Premesso questo, sono comprese in questa Missione l'amministrazione e il funzionamento delle attività per la promozione dello sviluppo e della competitività del sistema economico locale, inclusi i servizi e gli interventi per lo sviluppo delle attività produttive di commercio, artigianato ed industria. I prospetti che seguono, con i corrispondenti grafici, mostrano la situazione aggiornata dello stanziamento destinato alla missione insieme al relativo stato di realizzazione e grado di ultimazione.

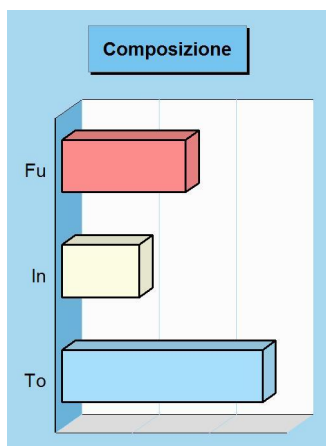

Composizione contabile della Missione 2016

Previsioni di competenza		Funzionam.	Investim.	Totale
Correnti	(+)	8.000,00	-	
In conto capitale	(+)	-	5.000,00	
Attività finanziarie	(+)	-	0,00	
Rimborso prestiti	(+)	0,00	-	
Chiusura anticipazioni	(+)	0,00	-	
Totale (al lordo FPV) (+)		8.000,00	5.000,00	13.000,00
FPV per spese correnti (FPV/U) (-)		0,00	-	
FPV per spese in C/cap (FPV/U) (-)		-	0,00	
Programmazione effettiva		8.000,00	5.000,00	13.000,00

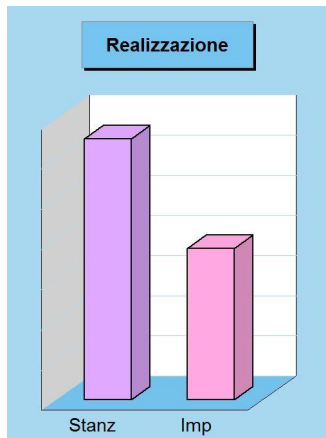

Stato di realizzazione della Missione 2016

Destinazione della spesa		Stanzamenti	Impegni	% Impegnato
Correnti	(+)	8.000,00	7.540,44	
In conto capitale	(+)	5.000,00	0,00	
Attività finanziarie	(+)	0,00	0,00	
Rimborso prestiti	(+)	0,00	0,00	
Chiusura anticipazioni	(+)	0,00	0,00	
Totale (al lordo FPV) (+)		13.000,00	7.540,44	58,00
FPV per spese correnti (FPV/U) (-)		0,00	-	
FPV per spese in C/cap (FPV/U) (-)		0,00	-	
Programmazione effettiva		13.000,00	7.540,44	58,00

Grado di ultimazione della Missione 2016

Destinazione della spesa		Impegni	Pagamenti	% Pagato
Correnti	(+)	7.540,44	7.285,75	
In conto capitale	(+)	0,00	0,00	
Attività finanziarie	(+)	0,00	0,00	
Rimborso prestiti	(+)	0,00	0,00	
Chiusura anticipazioni	(+)	0,00	0,00	
Totale (al lordo FPV) (+)		7.540,44	7.285,75	96,62
FPV per spese correnti (FPV/U) (-)		-	-	
FPV per spese in C/cap (FPV/U) (-)		-	-	
Programmazione effettiva		7.540,44	7.285,75	96,62

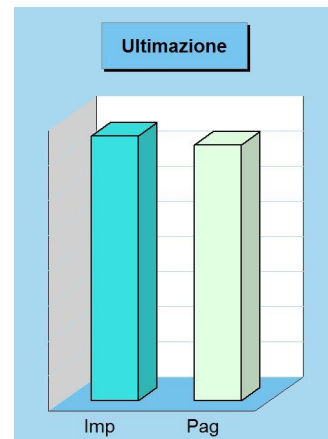

Stanziameti

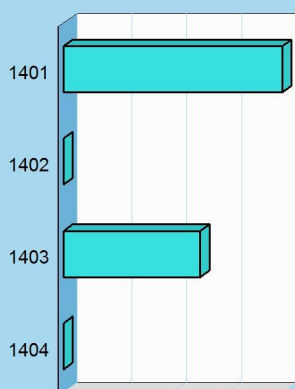

Composizione contabile dei Programmi 2016

Previsioni di competenza		Funzionam.	Investim.	Totale
1401 Industria, PMI e artigianato	(+)	8.000,00	0,00	8.000,00
1402 Commercio e distribuzione	(+)	0,00	0,00	0,00
1403 Ricerca e innovazione	(+)	0,00	5.000,00	5.000,00
1404 Reti e altri servizi pubblici	(+)	0,00	0,00	0,00
Totale (al lordo FPV) (+)		8.000,00	5.000,00	13.000,00
FPV per spese correnti (FPV/U)	(-)	0,00	-	
FPV per spese in C/cap (FPV/U)	(-)	-	0,00	
Programmazione effettiva		8.000,00	5.000,00	13.000,00

Impegni

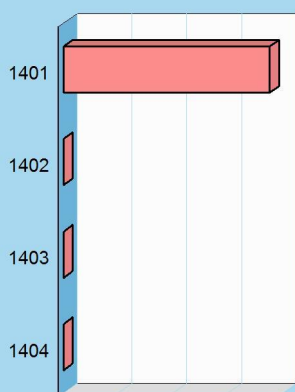

Stato di realizzazione dei Programmi 2016

Destinazione della spesa		Stanziameti	Impegni	% Impegnato
1401 Industria, PMI e artigianato	(+)	8.000,00	7.540,44	94,26%
1402 Commercio e distribuzione	(+)	0,00	0,00	0,00%
1403 Ricerca e innovazione	(+)	5.000,00	0,00	0,00%
1404 Reti e altri servizi pubblici	(+)	0,00	0,00	0,00%
Totale (al lordo FPV) (+)		13.000,00	7.540,44	58,00%
FPV per spese correnti (FPV/U)	(-)	0,00	-	
FPV per spese in C/cap (FPV/U)	(-)	0,00	-	
Programmazione effettiva		13.000,00	7.540,44	58,00%

Grado di ultimazione dei Programmi 2016

Destinazione della spesa		Impegni	Pagamenti	% Pagato
1401 Industria, PMI e artigianato	(+)	7.540,44	7.285,75	96,62%
1402 Commercio e distribuzione	(+)	0,00	0,00	0,00%
1403 Ricerca e innovazione	(+)	0,00	0,00	0,00%
1404 Reti e altri servizi pubblici	(+)	0,00	0,00	0,00%
Totale (al lordo FPV) (+)		7.540,44	7.285,75	96,62%
FPV per spese correnti (FPV/U)	(-)	-	-	
FPV per spese in C/cap (FPV/U)	(-)	-	-	
Programmazione effettiva		7.540,44	7.285,75	96,62%

Pagamenti

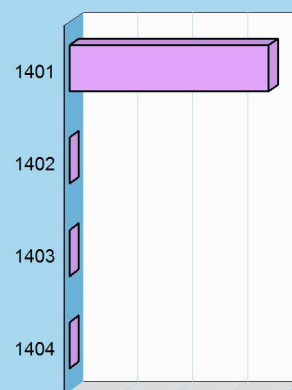

FONDI E ACCANTONAMENTI

Missione 20 e relativi programmi

Questa missione, dal contenuto prettamente contabile, è destinata ad evidenziare gli importi degli stanziamenti di spesa per accantonamenti al fondo di riserva per spese impreviste ed al fondo svalutazione crediti di dubbia esigibilità. Per quanto riguarda questa ultima posta, in presenza di crediti di dubbia esigibilità l'ente effettua un accantonamento al fondo svalutazione crediti vincolando a tal fine una quota dell'avanzo di amministrazione. Il valore complessivo del fondo dipende dalla dimensione degli stanziamenti relativi ai crediti che presumibilmente si formeranno nell'esercizio entrante. I prospetti seguenti, con i corrispondenti grafici, mostrano la situazione aggiornata dello stanziamento insieme al relativo stato di realizzazione ed il grado di ultimazione.

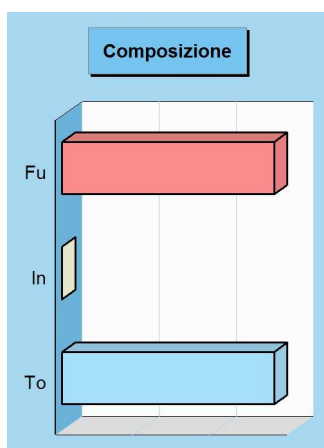

Composizione contabile della Missione 2016

Previsioni di competenza		Funzionam.	Investim.	Totale
Correnti	(+)	137.320,00	-	
In conto capitale	(+)	-	0,00	
Attività finanziarie	(+)	-	0,00	
Rimborso prestiti	(+)	0,00	-	
Chiusura anticipazioni	(+)	0,00	-	
Totale (al lordo FPV) (+)		137.320,00	0,00	137.320,00
FPV per spese correnti (FPV/U)	(-)	0,00	-	
FPV per spese in C/cap (FPV/U)	(-)	-	0,00	
Programmazione effettiva		137.320,00	0,00	137.320,00

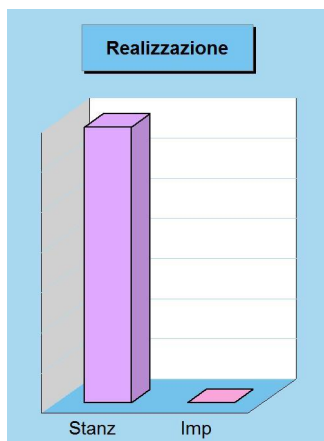

Stato di realizzazione della Missione 2016

Destinazione della spesa		Stanzamenti	Impegni	% Impegnato
Correnti	(+)	137.320,00	0,00	
In conto capitale	(+)	0,00	0,00	
Attività finanziarie	(+)	0,00	0,00	
Rimborso prestiti	(+)	0,00	0,00	
Chiusura anticipazioni	(+)	0,00	0,00	
Totale (al lordo FPV) (+)		137.320,00	0,00	0,00
FPV per spese correnti (FPV/U)	(-)	0,00	-	
FPV per spese in C/cap (FPV/U)	(-)	0,00	-	
Programmazione effettiva		137.320,00	0,00	0,00

Grado di ultimazione della Missione 2016

Destinazione della spesa		Impegni	Pagamenti	% Pagato
Correnti	(+)	0,00	0,00	
In conto capitale	(+)	0,00	0,00	
Attività finanziarie	(+)	0,00	0,00	
Rimborso prestiti	(+)	0,00	0,00	
Chiusura anticipazioni	(+)	0,00	0,00	
Totale (al lordo FPV) (+)		0,00	0,00	0,00
FPV per spese correnti (FPV/U)	(-)	-	-	
FPV per spese in C/cap (FPV/U)	(-)	-	-	
Programmazione effettiva		0,00	0,00	0,00

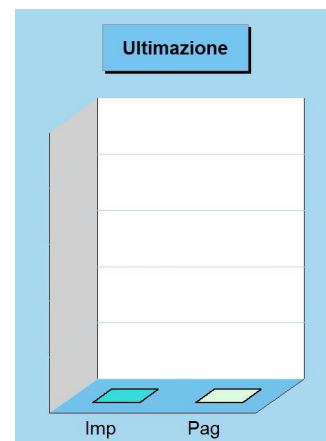

Stanzamenti

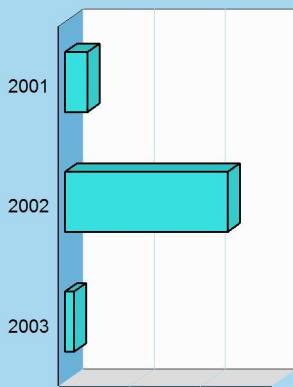

Composizione contabile dei Programmi 2016

Previsioni di competenza		Funzionam.	Investim.	Totale
2001 Fondo di riserva	(+)	15.967,00	0,00	15.967,00
2002 Fondo crediti dubbia esigibilità	(+)	114.702,00	0,00	114.702,00
2003 Altri fondi	(+)	6.651,00	0,00	6.651,00
Totale (al lordo FPV) (+)		137.320,00	0,00	137.320,00
FPV per spese correnti (FPV/U)	(-)	0,00	-	
FPV per spese in C/cap (FPV/U)	(-)	-	0,00	
Programmazione effettiva		137.320,00	0,00	137.320,00

Impegni

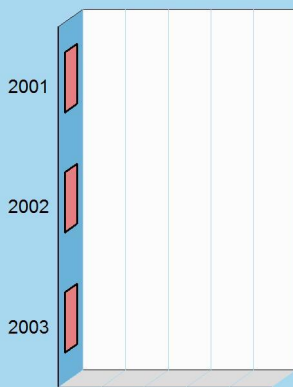

Stato di realizzazione dei Programmi 2016

Destinazione della spesa		Stanzamenti	Impegni	% Impegnato
2001 Fondo di riserva	(+)	15.967,00	0,00	0,00%
2002 Fondo crediti dubbia esigibilità	(+)	114.702,00	0,00	0,00%
2003 Altri fondi	(+)	6.651,00	0,00	0,00%
Totale (al lordo FPV) (+)		137.320,00	0,00	-
FPV per spese correnti (FPV/U)	(-)	0,00	-	
FPV per spese in C/cap (FPV/U)	(-)	0,00	-	
Programmazione effettiva		137.320,00	0,00	-

Grado di ultimazione dei Programmi 2016

Destinazione della spesa		Impegni	Pagamenti	% Pagato
2001 Fondo di riserva	(+)	0,00	0,00	0,00%
2002 Fondo crediti dubbia esigibilità	(+)	0,00	0,00	0,00%
2003 Altri fondi	(+)	0,00	0,00	0,00%
Totale (al lordo FPV) (+)		0,00	0,00	-
FPV per spese correnti (FPV/U)	(-)	-	-	
FPV per spese in C/cap (FPV/U)	(-)	-	-	
Programmazione effettiva		0,00	0,00	-

Pagamenti

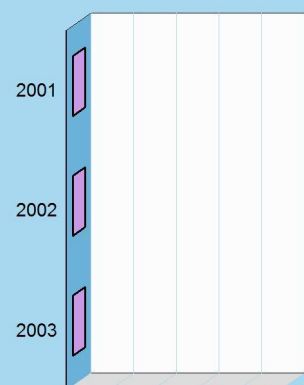

DEBITO PUBBLICO

Missione 50 e relativi programmi

La missione, di stretta natura finanziaria, è destinata a contenere gli stanziamenti di spesa destinati al futuro pagamento delle quote interessi e capitale sui mutui e sui prestiti assunti dall'ente con relative spese accessorie, oltre alle anticipazioni straordinarie. In luogo di questa impostazione cumulativa, la norma contabile prevede la possibile allocazione degli oneri del debito pubblico in modo frazionato dentro la missione di appartenenza. Rientrano in questo ambito le spese per il pagamento degli interessi e capitale a breve, medio o lungo termine, comunque acquisito. I prospetti ed i grafici mostrano la situazione aggiornata dello stanziamento destinato alla missione insieme al relativo stato di realizzazione ed il grado di ultimazione.

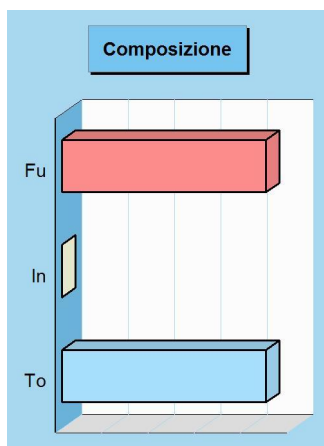

Composizione contabile della Missione 2016

Previsioni di competenza		Funzionam.	Investim.	Totale
Correnti	(+)	7.246,00	-	
In conto capitale	(+)	-	0,00	
Attività finanziarie	(+)	-	0,00	
Rimborso prestiti	(+)	14.773,00	-	
Chiusura anticipazioni	(+)	0,00	-	
Totale (al lordo FPV)	(+)	22.019,00	0,00	22.019,00
FPV per spese correnti (FPV/U)	(-)	0,00	-	
FPV per spese in C/cap (FPV/U)	(-)	-	0,00	
Programmazione effettiva		22.019,00	0,00	22.019,00

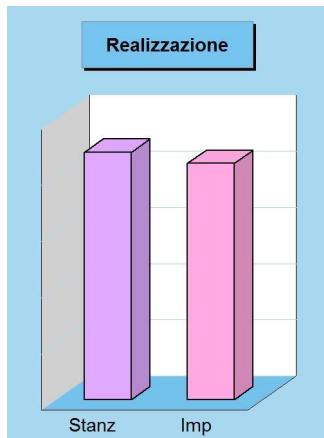

Stato di realizzazione della Missione 2016

Destinazione della spesa		Stanziamenti	Impegni	% Impegnato
Correnti	(+)	7.246,00	6.245,65	
In conto capitale	(+)	0,00	0,00	
Attività finanziarie	(+)	0,00	0,00	
Rimborso prestiti	(+)	14.773,00	14.772,15	
Chiusura anticipazioni	(+)	0,00	0,00	
Totale (al lordo FPV)	(+)	22.019,00	21.017,80	95,45
FPV per spese correnti (FPV/U)	(-)	0,00	-	
FPV per spese C/cap (FPV/U)	(-)	0,00	-	
Programmazione effettiva		22.019,00	21.017,80	95,45

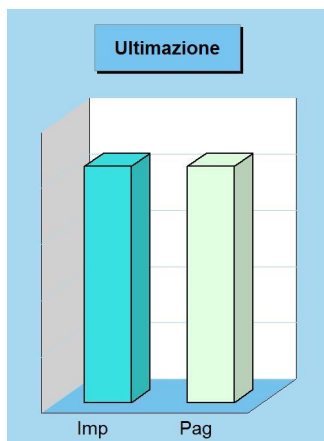

Grado di ultimazione della Missione 2016

Destinazione della spesa		Impegni	Pagamenti	% Pagato
Correnti	(+)	6.245,65	6.245,65	
In conto capitale	(+)	0,00	0,00	
Attività finanziarie	(+)	0,00	0,00	
Rimborso prestiti	(+)	14.772,15	14.772,15	
Chiusura anticipazioni	(+)	0,00	0,00	
Totale (al lordo FPV)	(+)	21.017,80	21.017,80	100,00
FPV per spese correnti (FPV/U)	(-)	-	-	
FPV per spese C/cap (FPV/U)	(-)	-	-	
Programmazione effettiva		21.017,80	21.017,80	100,00

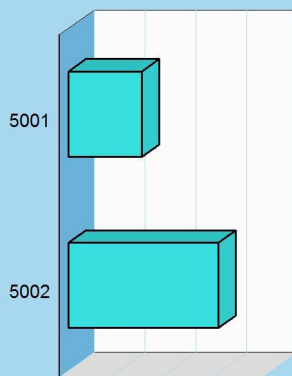
Stanziamenti**Composizione contabile dei Programmi 2016**

Previsioni di competenza	Funzionam.	Investim.	Totale
5001 Interessi su mutui e obbligazioni (+)	7.246,00	0,00	7.246,00
5002 Capitale su mutui e obbligazioni (+)	14.773,00	0,00	14.773,00
Totale (al lordo FPV) (+)	22.019,00	0,00	22.019,00
FPV per spese correnti (FPV/U) (-)	0,00	-	
FPV per spese in C/cap (FPV/U) (-)	-	0,00	
Programmazione effettiva	22.019,00	0,00	22.019,00

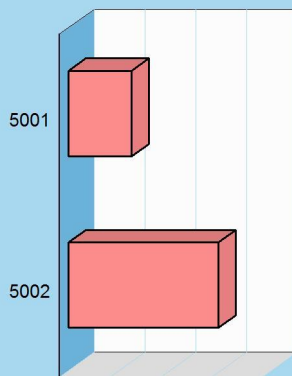
Impegni**Stato di realizzazione dei Programmi 2016**

Destinazione della spesa	Stanziamenti	Impegni	% Impegnato
5001 Interessi su mutui e obbligazioni (+)	7.246,00	6.245,65	86,19%
5002 Capitale su mutui e obbligazioni (+)	14.773,00	14.772,15	99,99%
Totale (al lordo FPV) (+)	22.019,00	21.017,80	95,45%
FPV per spese correnti (FPV/U) (-)	0,00	-	
FPV per spese in C/cap (FPV/U) (-)	0,00	-	
Programmazione effettiva	22.019,00	21.017,80	95,45%

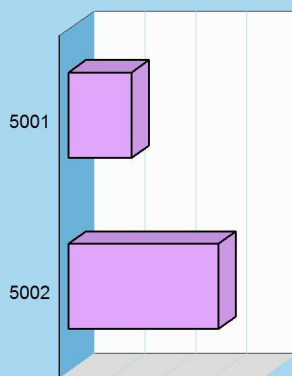
Pagamenti**Grado di ultimazione dei Programmi 2016**

Destinazione della spesa	Impegni	Pagamenti	% Pagato
5001 Interessi su mutui e obbligazioni (+)	6.245,65	6.245,65	100,00%
5002 Capitale su mutui e obbligazioni (+)	14.772,15	14.772,15	100,00%
Totale (al lordo FPV) (+)	21.017,80	21.017,80	100,00%
FPV per spese correnti (FPV/U) (-)	-	-	
FPV per spese in C/cap (FPV/U) (-)	-	-	
Programmazione effettiva	21.017,80	21.017,80	100,00%

ANTICIPAZIONI FINANZIARIE

Missione 60 e relativi programmi

Questa missione comprende le spese sostenute dall'ente per la restituzione delle risorse finanziarie anticipate dall'istituto di credito che svolge il servizio di tesoreria. Queste anticipazioni di fondi vengono concesse dal tesoriere per fronteggiare momentanee esigenze di cassa e di liquidità in seguito alla mancata corrispondenza tra previsioni di incasso e relativo fabbisogno di cassa per effettuare i pagamenti. In questo comparto sono collocate le previsioni di spesa per il pagamento degli interessi passivi addebitati all'ente in seguito all'avvenuto utilizzo dell'anticipazione di tesoreria. I prospetti ed i grafici che seguono, mostrano la situazione aggiornata dello stanziamento destinato alla missione insieme al relativo stato di realizzazione e il grado di ultimazione.



Composizione contabile della Missione 2016

Previsioni di competenza		Funzionam.	Investim.	Totale
Correnti	(+)	0,00	-	
In conto capitale	(+)	-	0,00	
Attività finanziarie	(+)	-	0,00	
Rimborso prestiti	(+)	0,00	-	
Chiusura anticipazioni	(+)	200.000,00	-	
Totale (al lordo FPV) (+)		200.000,00	0,00	200.000,00
FPV per spese correnti (FPV/U) (-)		0,00	-	
FPV per spese in C/cap (FPV/U) (-)		-	0,00	
Programmazione effettiva		200.000,00	0,00	200.000,00

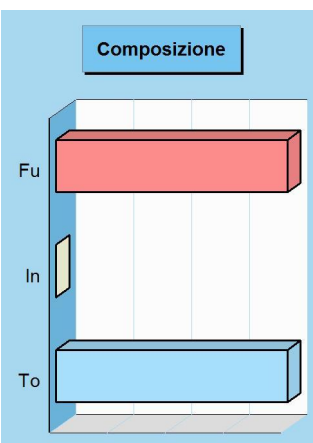

Stato di realizzazione della Missione 2016

Destinazione della spesa		Stanziamenti	Impegni	% Impegnato
Correnti	(+)	0,00	0,00	
In conto capitale	(+)	0,00	0,00	
Attività finanziarie	(+)	0,00	0,00	
Rimborso prestiti	(+)	0,00	0,00	
Chiusura anticipazioni	(+)	200.000,00	0,00	
Totale (al lordo FPV) (+)		200.000,00	0,00	-
FPV per spese correnti (FPV/U) (-)		0,00	-	
FPV per spese in C/cap (FPV/U) (-)		0,00	-	
Programmazione effettiva		200.000,00	0,00	-

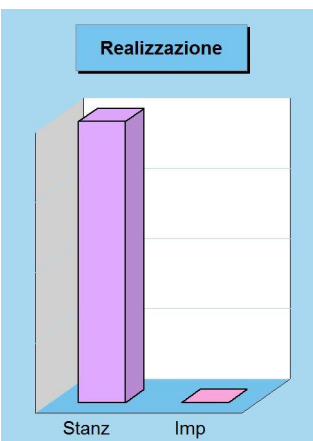

Grado di ultimazione della Missione 2016

Destinazione della spesa		Impegni	Pagamenti	% Pagato
Correnti	(+)	0,00	0,00	
In conto capitale	(+)	0,00	0,00	
Attività finanziarie	(+)	0,00	0,00	
Rimborso prestiti	(+)	0,00	0,00	
Chiusura anticipazioni	(+)	0,00	0,00	
Totale (al lordo FPV) (+)		0,00	0,00	-
FPV per spese correnti (FPV/U) (-)		-	-	
FPV per spese in C/cap (FPV/U) (-)		-	-	
Programmazione effettiva		0,00	0,00	-

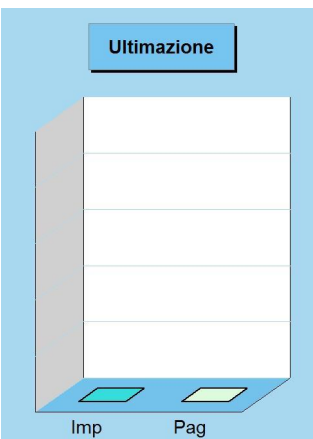

Composizione contabile dei Programmi 2016

Previsioni di competenza		Funzionam.	Investim.	Totale
6001 Anticipazione di tesoreria	(+)	200.000,00	0,00	200.000,00
Totale (al lordo FPV) (+)		200.000,00	0,00	200.000,00
FPV per spese correnti (FPV/U)	(-)	0,00	-	
FPV per spese in C/cap (FPV/U)	(-)	-	0,00	
Programmazione effettiva		200.000,00	0,00	200.000,00

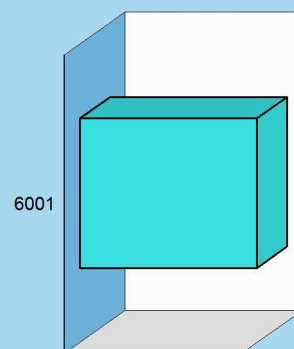
Stanziameti**Stato di realizzazione dei Programmi 2016**

Destinazione della spesa		Stanziameti	Impegni	% Impegnato
6001 Anticipazione di tesoreria	(+)	200.000,00	0,00	0,00%
Totale (al lordo FPV) (+)		200.000,00	0,00	-
FPV per spese correnti (FPV/U)	(-)	0,00	-	
FPV per spese in C/cap (FPV/U)	(-)	0,00	-	
Programmazione effettiva		200.000,00	0,00	-

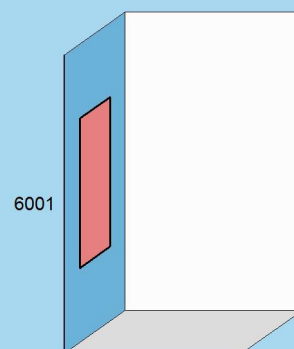
Impegni**Grado di ultimazione dei Programmi 2016**

Destinazione della spesa		Impegni	Pagamenti	% Pagato
6001 Anticipazione di tesoreria	(+)	0,00	0,00	0,00%
Totale (al lordo FPV) (+)		0,00	0,00	-
FPV per spese correnti (FPV/U)	(-)	-	-	
FPV per spese in C/cap (FPV/U)	(-)	-	-	
Programmazione effettiva		0,00	0,00	-

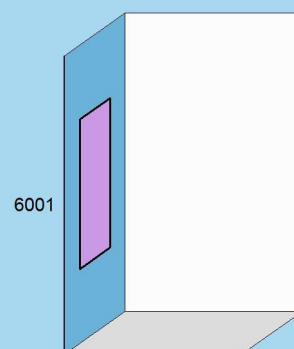
Pagamenti

RISULTATI ECONOMICI E PATRIMONIALI D'ESERCIZIO



CONTO DEL PATRIMONIO

Attivo, passivo e patrimonio netto

Il C/patrimonio si compone di due sezioni che riportano le voci dell'attivo e del passivo e che determinano, come differenza, la ricchezza netta dell'ente. La prima sezione si sviluppa in senso verticale con una serie di classi che descrivono le voci riclassificate in virtù della capacità dei cespiti di trasformarsi più o meno rapidamente in denaro. L'elenco riporta prima i cespiti immobilizzati e termina con quelli ad elevata liquidità. La sezione del passivo indica, invece, una serie di classi definite con un criterio diverso dal precedente. La differenza è dovuta al fatto che il passivo, inteso in senso lato, comprende anche il patrimonio netto, una voce di sintesi che identifica il saldo tra la parte positiva del patrimonio (attivo) e quella invece negativa (passivo, in senso stretto).

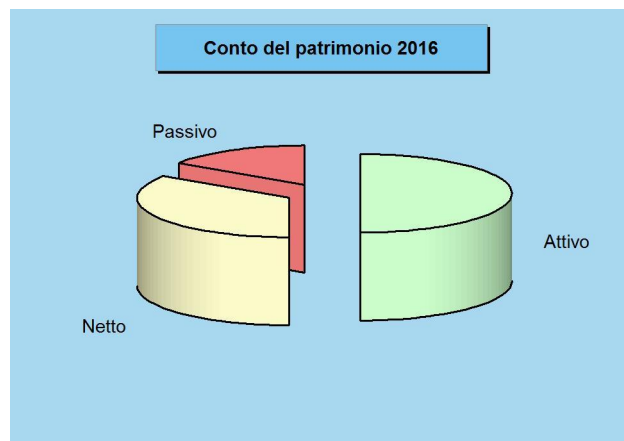

Attivo e tendenza in atto

Denominazione		2015	2016	Variazione
Immobilizzazioni immateriali	(+)	14.302,10	21.858,47	7.556,37
Immobilizzazioni materiali	(+)	8.125.305,10	8.111.338,31	-13.966,79
Immobilizzazioni finanziarie	(+)	14.527,18	15.100,93	573,75
Rimanenze	(+)	0,00	0,00	0,00
Crediti	(+)	554.517,64	636.324,97	81.807,33
Attività finanziarie non immobilizzate	(+)	0,00	0,00	0,00
Disponibilità liquide	(+)	703.353,89	1.043.278,60	339.924,71
Ratei e risconti attivi	(+)	8.778,14	11.655,31	2.877,17
Totale		9.420.784,05	9.839.556,59	418.772,54

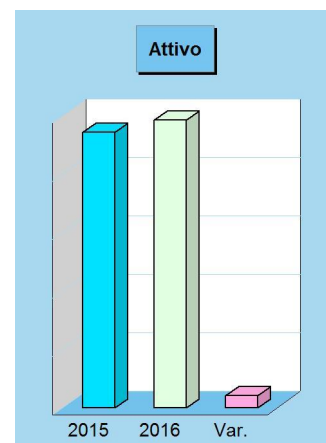

Passivo e tendenza in atto

Denominazione		2015	2016	Variazione
Patrimonio netto	(+)	6.775.394,42	6.769.977,13	-5.417,29
Patrimonio netto		6.775.394,42	6.769.977,13	-5.417,29
Conferimenti	(+)	2.185.039,35	2.606.459,90	421.420,55
Debiti	(+)	446.887,73	450.605,03	3.717,30
Ratei e risconti passivi	(+)	13.462,55	12.514,53	-948,02
Passivo (al netto PN)		2.645.389,63	3.069.579,46	424.189,83
Totale		9.420.784,05	9.839.556,59	418.772,54

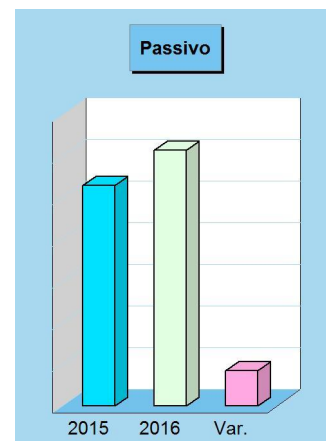

Attivo

Denominazione		2016
Immobilizzazioni immateriali	(+)	21.858,47
Immobilizzazioni materiali	(+)	8.111.338,31
Immobilizzazioni finanziarie	(+)	15.100,93
Rimanenze	(+)	0,00
Crediti	(+)	636.324,97
Attività finanziarie non immobilizzate	(+)	0,00
Disponibilità liquide	(+)	1.043.278,60
Ratei e risconti attivi	(+)	11.655,31
Totale		9.839.556,59

Passivo + Patrimonio netto

Denominazione		2016
Patrimonio netto	(+)	6.769.977,13
Patrimonio netto		6.769.977,13
Conferimenti	(+)	2.606.459,90
Debiti	(+)	450.605,03
Ratei e risconti passivi	(+)	12.514,53
Passivo (al netto PN)		3.069.579,46
Totale		9.839.556,59

CONTO ECONOMICO

Ricavi, costi, utile o perdita d'esercizio

Il conto economico è redatto secondo uno schema con le voci classificate in base alla loro natura e con la rilevazione di risultati parziali prima del saldo finale. La rappresentazione dei saldi economici in forma scalare è posta all'interno di un unico prospetto dove i componenti positivi e negativi del reddito assumono segno algebrico opposto (positivo o negativo) permettendo di evidenziare anche i risultati intermedi delle singole componenti. Questo metodo di esposizione, dove il risultato totale è preceduto dal risultato della gestione caratteristica, da quello della gestione finanziaria e dall'esito della gestione straordinaria, accresce la capacità dello schema di fornire al lettore una serie di informazioni che sono utili ma, allo stesso tempo, particolarmente sintetiche.

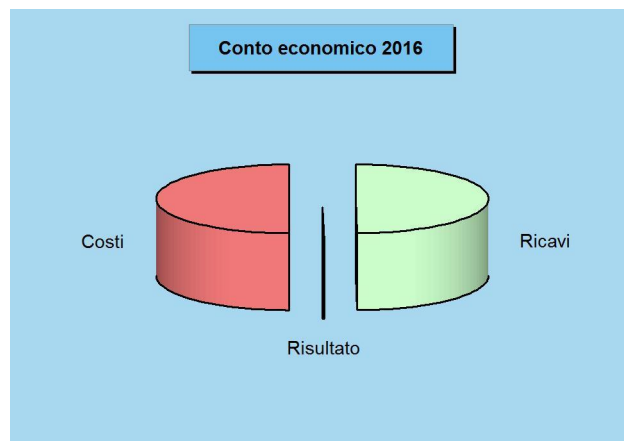

Ricavi complessivi e tendenza in atto

Denominazione		2015	2016	Variazione
Ricavi caratteristici	(+)	1.474.035,33	1.472.524,59	-1.510,74
Gestione caratteristica		1.474.035,33	1.472.524,59	-1.510,74
Ricavi Partecipazioni	(+)	0,00	0,00	0,00
Ricavi gestione finanziaria	(+)	41,69	1,09	-40,60
Gestione finanziaria e partecipazioni		41,69	1,09	-40,60
Ricavi straordinari	(+)	249.820,09	84.022,41	-165.797,68
Gestione straordinaria		249.820,09	84.022,41	-165.797,68
Ricavi complessivi		1.723.897,11	1.556.548,09	-167.349,02

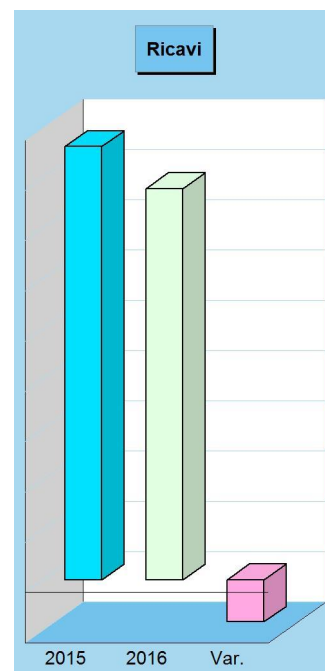

Costi complessivi e tendenza in atto

Denominazione		2015	2016	Variazione
Costi caratteristici	(+)	1.491.301,98	1.510.736,92	19.434,94
Gestione caratteristica		1.491.301,98	1.510.736,92	19.434,94
Costi partecipazioni	(+)	1.105,80	1.099,00	-6,80
Costi gestione finanziaria	(+)	27.899,22	6.245,65	-21.653,57
Gestione finanziaria e partecipazioni		29.005,02	7.344,65	-21.660,37
Costi straordinari	(+)	47.530,12	43.883,81	-3.646,31
Gestione straordinaria		47.530,12	43.883,81	-3.646,31
Costi complessivi		1.567.837,12	1.561.965,38	-5.871,74

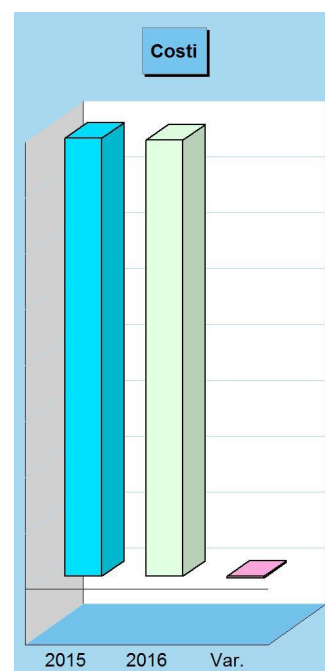

RICAVI E COSTI DELLA GESTIONE CARATTERISTICA

Gestione caratteristica e risultato d'esercizio

Il risultato della gestione caratteristica è generato dalla differenza tra i ricavi dell'attività tipica messa in atto dall'ente pubblico (la gestione di tipo "caratteristico", per l'appunto) al netto dei costi sostenuti per l'acquisto dei fattori produttivi necessari per erogare i servizi al cittadino ed utente. Si tratta, in prevalenza, degli importi che nella contabilità finanziaria confluiscono nelle entrate (accertamenti) e nelle uscite (impegni e liquidazioni) della parte corrente del bilancio, rettificati però per effetto dell'applicazione del criterio di competenza economica armonizzata. Al pari del conto economico complessivo, anche l'esito della gestione caratteristica termina con un saldo, dato dalla differenza tra ricavi e costi, che può essere positivo (utile) o negativo (perdita).

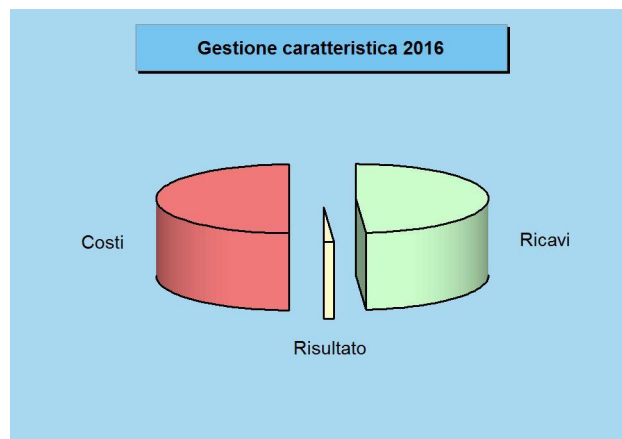

Ricavi della gestione caratteristica e tendenza in atto

Denominazione		2015	2016	Variazione
Proventi tributari	(+)	1.021.329,24	1.010.936,37	-10.392,87
Proventi da trasferimenti	(+)	37.649,51	48.475,71	10.826,20
Proventi da servizi pubblici	(+)	281.212,51	243.605,93	-37.606,58
Proventi da gestione patrimoniale	(+)	92.365,16	118.566,33	26.201,17
Proventi diversi	(+)	41.478,91	50.940,25	9.461,34
Proventi da concessioni da edificare	(+)	0,00	0,00	0,00
Increment. immobilizz. per lavori interni	(+)	0,00	0,00	0,00
Var. rimanenze prod. in lavoraz. (+/-)	(+)	0,00	0,00	0,00
Ricavi gestione caratteristica		1.474.035,33	1.472.524,59	-1.510,74

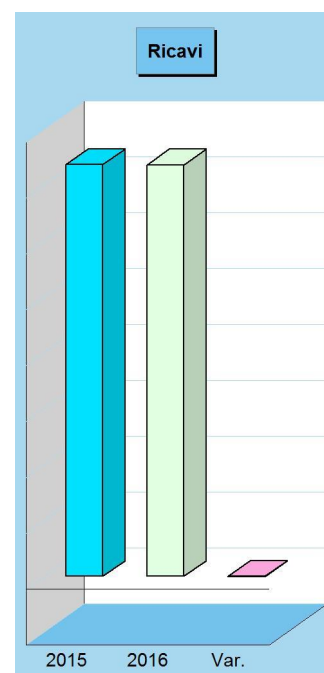

Costi della gestione caratteristica e tendenza in atto

Denominazione		2015	2016	Variazione
Personale	(+)	372.504,11	356.608,04	-15.896,07
Acq. materie prime e/o beni consumo	(+)	51.251,11	60.616,19	9.365,08
Var. riman. mat. prime e/o beni (+/-)	(+)	0,00	0,00	0,00
Prestazioni di servizi	(+)	590.681,67	613.318,71	22.637,04
Utilizzo beni di terzi	(+)	0,00	0,00	0,00
Trasferimenti	(+)	96.355,06	113.148,44	16.793,38
Imposte e tasse	(+)	34.889,69	36.915,34	2.025,65
Quote di ammortamento d'esercizio	(+)	345.620,34	330.130,20	-15.490,14
Costi gestione caratteristica		1.491.301,98	1.510.736,92	19.434,94

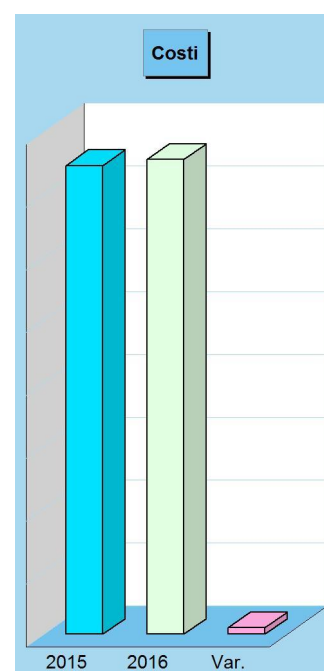

RICAVI E COSTI DELLA GESTIONE FINANZIARIA

Attività finanziaria e gestione delle partecipazioni

L'attività dell'ente pubblico è messa in atto utilizzando risorse proprie o derivate. Solo in casi particolari è possibile accedere a finanziamenti esterni che, per la loro natura, sono onerosi e incidono in modo significativo sugli equilibri del bilancio finanziario corrente ma anche sul corrispondente C/economico. Il ricorso al mercato del credito, infatti, produce la formazione di oneri finanziari che non sempre sono compensati dalla realizzazione di ricavi della stessa natura. Questi ultimi sono di solito costituiti dagli interessi accreditati per effetto dell'utilizzo delle momentanee eccedenze di cassa prodotte dalle disponibilità liquide oppure, ed è questo un ambito di applicazione più interessante, dall'eventuale accredito di utili o dividendi da partecipazioni.

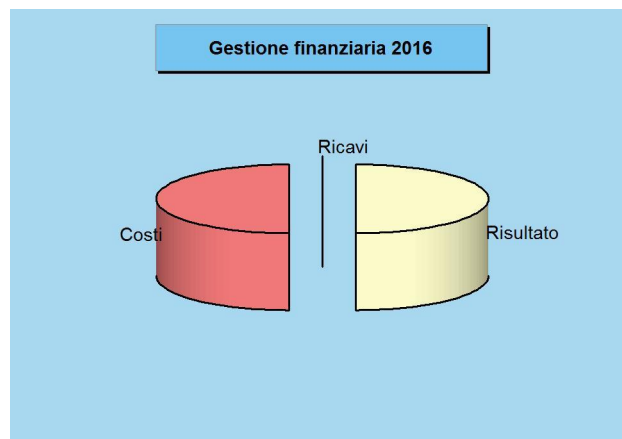

Ricavi della gestione finanziaria e tendenza in atto

Denominazione	2015	2016	Variazione
Utili (+)	0,00	0,00	0,00
Interessi su capitale in dotazione (+)	0,00	0,00	0,00
Proventi da partecipazioni	0,00	0,00	0,00
Interessi attivi (+)	41,69	1,09	-40,60
Proventi finanziari	41,69	1,09	-40,60
Ricavi da partecipazioni e finanziari	41,69	1,09	-40,60

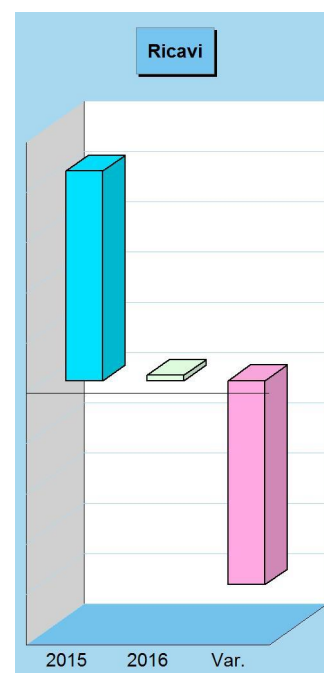

Costi della gestione finanziaria e tendenza in atto

Denominazione	2015	2016	Variazione
Trasf. ad aziende spec. e partecipate (+)	1.105,80	1.099,00	-6,80
Costi da partecipazioni	1.105,80	1.099,00	-6,80
Interessi passivi su mutui e prestiti (+)	27.899,22	6.245,65	-21.653,57
Interessi passivi su obbligazioni (+)	0,00	0,00	0,00
Interessi passivi su anticipazioni (+)	0,00	0,00	0,00
Interessi passivi per altre cause (+)	0,00	0,00	0,00
Costi finanziari	27.899,22	6.245,65	-21.653,57
Costi da partecipazioni e finanziari	29.005,02	7.344,65	-21.660,37

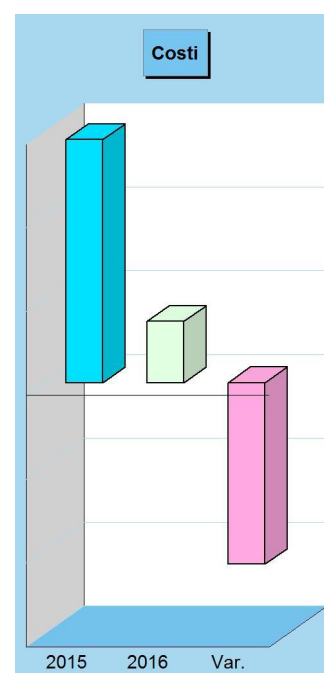

RICAVI E COSTI DELLA GESTIONE STRAORDINARIA

Effetti sul risultato di operazioni non ripetitive

La gestione straordinaria è costituita da quei ricavi e costi che appartengono al conto economico dell'esercizio ma che, per la natura stessa dei movimenti di cui sono la manifestazione economica, non possono essere confusi con i risultati della gestione caratteristica, partecipativa o finanziaria. Mentre questi ultimi fenomeni generano degli utili o delle perdite che sono comunque riconducibili, in modo diretto o indiretto, all'attività volta ad erogare i servizi al cittadino, i costi e ricavi di natura straordinaria producono invece un risultato prettamente occasionale, in quanto formato da movimenti che, con ogni probabilità, non si ripeteranno negli esercizi futuri. Si tratta, lo dice la denominazione stessa dell'aggregato, di operazioni straordinarie e non ripetitive.

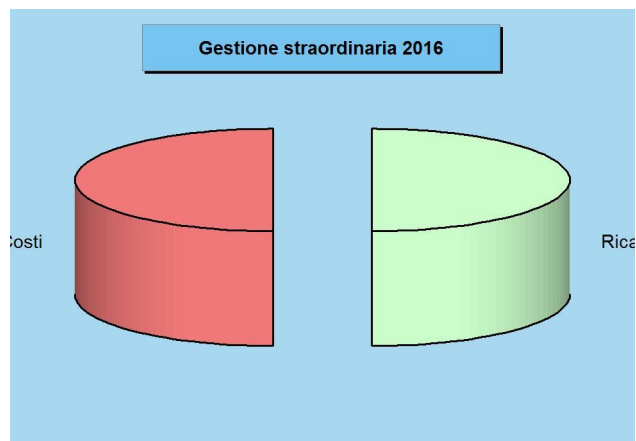

Ricavi della gestione straordinaria e tendenza in atto

Denominazione		2015	2016	Variazione
Insussistenze del passivo	(+)	215.667,32	42.969,77	-172.697,55
Sopravvenienze attive	(+)	32.401,77	27.052,64	-5.349,13
Plusvalenze patrimoniali	(+)	1.751,00	14.000,00	12.249,00
Ricavi straordinari		249.820,09	84.022,41	-165.797,68

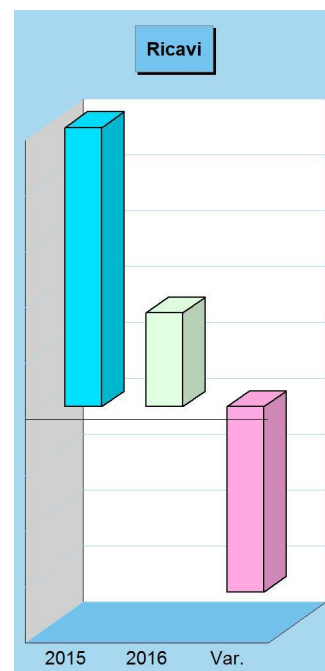

Costi della gestione straordinaria e tendenza in atto

Denominazione		2015	2016	Variazione
Insussistenze dell'attivo	(+)	32.370,52	26.854,49	-5.516,03
Minusvalenze patrimoniali	(+)	0,00	0,00	0,00
Accantonam. per svalutazione crediti	(+)	0,00	0,00	0,00
Oneri straordinari	(+)	15.159,60	17.029,32	1.869,72
Costi straordinari		47.530,12	43.883,81	-3.646,31

